

Interactive Media Player

Lecteur multimédia interactif

Operating Instructions

Manuel d'utilisation

FZ-35S

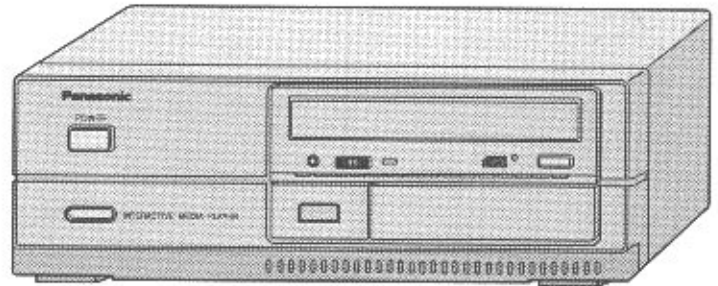

Please read these instructions completely before operating this product.

Lire attentivement les présentes instructions avant d'utiliser l'appareil.

Unpacking

Check the packing carton for these items. If any item is missing, please contact your dealer immediately.

Déballage

Vérifier si tous les composants suivants se trouvent dans l'emballage. S'il en manque, contacter immédiatement son revendeur.

- Player (1)
Lecteur (1)

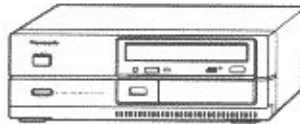

- Power Cord (1)
Cordon d'alimentation (1)



- Operating Instructions (1)
Manuel d'utilisation (1)



Contents

Sommaire

Precautions and Warnings	2
Précautions et mises en garde	4
Names and Functions of Parts	6
Nomenclature et fonction des pièces	
Connection	8
Raccordements	
Operation	9
Fonctionnement	
Built-in Optional Devices	10
Périphériques internes en option	
Specifications	11
Données techniques	12

Precautions and Warnings

Please be sure to read through this instruction manual and completely follow all the written procedures before using the Interactive Media Player.

The following marks and symbols are located on the bottom of the product.

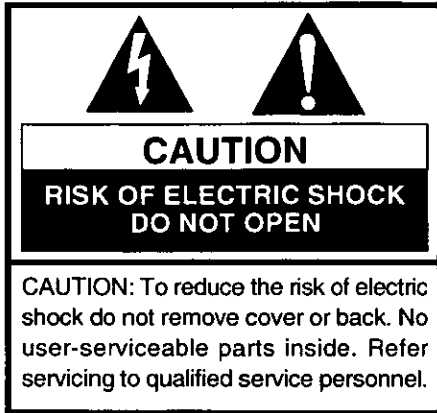

The lightning flash with arrowhead symbol, within an equilateral triangle, is intended to alert the user to presence of uninsulated "dangerous voltage" within the product's enclosure that may be of sufficient magnitude to constitute a risk of electric shock to persons.



The exclamation point within an equilateral triangle is intended to alert the user to the presence of important operating and maintenance (servicing) instructions in the literature accompanying the product.

"Warnings" and "Cautions" are also included to indicate the need for take special care. Please do not discard these important instructions.

WARNING

To reduce the risk of fire or electric shock, do not expose this product to rain, moisture, or any type of liquid.

Installation

Placement

In order to prevent injuries or unit damage, do not place the unit on top of an unstable TV set (cart, table, etc.) where it would be prone to fall. Place it on a flat, level surface. When installing the unit, make sure there is sufficient space around it so that the air intake on the front and the cooling fan on the back are not blocked.

Heat

The unit, when packed in its shipping carton should be situated away from heat sources such as radiators, heat registers, stoves, or other products (including amplifiers) that produce heat.

Operating: 10°C to 35°C (50°F to 95°F)
Storage: -20°C to 60°C (-4°F to 140°F)

Environment

Do not use or store the unit in locations exposed to heat, direct sunlight, extreme cold, high humidity, excessive smoke, or dust. The unit should be situated away from equipment or devices that generate strong magnetism.

Ventilation

Openings in the unit are provided for ventilation to prevent overheating. Do not place the unit too close to a wall, in a confined space, on a bed, sofa or carpet. To block or cover the openings may restrict air flow inside the unit and damage the unit.

Wall or Ceiling Mounting

The unit should not be mounted on a wall or ceiling.

Stacking

Do not place heavy objects (TV, etc.) on top of the unit. Never allow anyone to stand or sit on this unit.

Water and Moisture

Do not use this unit near water - for example, near a bath tub, wash bowl, in a wet basement, swimming pool, etc. Do not handle this unit or compact discs with wet hands.



Transporting

This unit is a precision-made device. Take care to protect it from vibration and impact while moving it.

In particular, care must be taken when moving the unit together with a cart, or it may topple over.

If the unit is moved suddenly from a cold to a warm location, water vapor may condense in this unit. To correct this problem, turn off the power and wait about one hour for the moisture to evaporate.

Always remove the disc before moving the console.

Safety

Object and Liquid Entry

Never push objects of any kind into this unit through openings as they may touch dangerous voltage points or short-out parts that could result in a fire or electric shock. Never spill liquid of any kind on the unit.

Power Cord Protection

Power supply cords should be routed so that they are not likely to be walked on or pinched by items placed on top of or against them, with particular attention paid to cords at plugs, convenience receptacles, and the point where they exit from the unit.

Power Sources

This unit should be operated only from the type of power source indicated on the unit surface. If you are not sure of the type of power supply to your home, consult your product dealer or local power company.

Lightning

For added protection for this unit during a lightning storm, or when it is left unattended and unused for long periods of time, unplug it from the wall outlet. This will prevent damage to the unit due to lightning and power-line surges.

Overloading

Do not overload wall outlets, extension cords or convenience receptacles, as this can result in a risk of fire or electric shock.

Cleaning

Unplug this unit from the wall outlet before cleaning. Do not use liquid cleaners or aerosol cleaners. Use a damp cloth for cleaning.

Polarization

This unit is equipped with a polarized alternating-current line plug (a plug having one blade wider than the other). This plug will fit into the wall outlet only one way. This is a safety feature. If you are unable to insert the plug fully into the wall outlet, try reversing the plug. If the plug should still fail to fit, contact your electrician to replace your obsolete wall outlet. Do not defeat the safety purpose of the polarized plug.

Federal communications commission radio frequency interference statement

Note: This equipment has been tested and found to comply with the limits for a Class B digital device, pursuant to part 15 of the FCC Rules. These limits are designed to provide reasonable protection against harmful interference when the equipment is operated in a commercial environment. This equipment generates, uses, and can radiate radio frequency energy and, if not installed and used in accordance with the instruction manual, may cause harmful interference to radio communications. Operation of this equipment in a residential area is likely to cause harmful interference in which case the user will be required to correct the interference at his own expense.

Warning

To assure continued FCC compliance, any unauthorized changes or modifications to this equipment would void the user's authority to operate.

CAUTION

THIS PRODUCT UTILIZES A LASER.
USE OF CONTROLS OR ADJUSTMENTS OR PERFORMANCE OF PROCEDURES OTHER THAN THOSE SPECIFIED HEREIN MAY RESULT IN HAZARDOUS RADIATION EXPOSURE.
DO NOT OPEN COVERS AND DO NOT REPAIR YOURSELF. REFER SERVICING TO QUALIFIED PERSONNEL.
CLASS 1 LASER PRODUCT:
THIS PRODUCT CONTAINS A CLASS 1 CD-ROM, DVD-ROM OR SUPERDISK DRIVE UNIT WITH DRIVE UNIT WHICH COMPLIES WITH DHHS RULES, 21 CFR CHAPTER I, SUBCHAPTER J.
PLEASE ONLY USE TYPE CD, DVD OR SUPERDISK MENTIONED IN THESE INSTRUCTIONS.

The model number and serial number of this product can be found on the bottom of the product. Please note them in the space provided below and retain them for future reference.

MODEL NUMBER: _____

SERIAL NUMBER: _____

Précautions et mises en garde

Lire attentivement le présent manuel et se conformer aux instructions et mises en garde suivantes avant d'utiliser le lecteur multimédia interactif.

Les marques et symboles suivants apparaissent sous le fond de l'appareil.



ATTENTION
RISQUE DE CHOCS ÉLECTRIQUES
NE PAS OUVRIR

ATTENTION: AFIN DE PRÉVENIR LE RISQUE DE CHOCS ÉLECTRIQUES, NE PAS RETIRER LES VIS. CONFIER TOUTE RÉPARATION À UN PERSONNEL QUALIFIÉ.



Le symbole de l'éclair dans un triangle équilatéral indique la présence d'une tension suffisamment élevée pour entraîner un risque de chocs électriques.



Le point d'exclamation dans un triangle équilatéral indique que le manuel d'utilisation inclus avec l'appareil contient d'importantes recommandations quant au fonctionnement et à l'entretien de ce dernier.

Le manuel comporte également des "Avertissements" et "Mises en garde" qui attirent l'attention de l'utilisateur sur des points importants. Conserver ces instructions pour référence ultérieure.

Mise en garde

Afin de prévenir tout risque d'incendie ou de chocs électriques, ne pas exposer cet appareil à la pluie ou à une humidité excessive.

Installation

Choix de l'emplacement

Afin de prévenir tout risque de blessures ou de dommages à l'appareil, ne pas placer ce dernier sur le dessus d'un téléviseur ou sur toute surface instable (chariot, table, etc.). Placer l'appareil sur une surface plane et de niveau. Lors de l'installation de l'appareil, s'assurer qu'il y a un espace suffisant autour de lui afin de ne pas obstruer l'admission d'air à l'avant et le ventilateur de refroidissement à l'arrière.

Chaleur

Quand l'appareil est emballé dans son carton, ne pas le placer à proximité d'une source de chaleur telle que radiateurs, bouches de chaleur, cuisinières ou tout autre appareil (y compris un amplificateur) susceptible de dégager de la chaleur.
Température d'utilisation: 10°C à 35°C (50°F à 95°F)
Température de rangement: -20°C à 60°C (-4°F à 140°F)

Environnement

Ne pas utiliser ni ranger l'appareil dans un endroit exposé aux rayons directs du soleil, soumis à des températures extrêmes, enfumé, poussiéreux ou humide. De plus, éloigner l'appareil de tout champ magnétique puissant.

Ventilation

Afin de prévenir tout risque de surchauffe, l'appareil comporte des orifices de ventilation. Ne pas obstruer ou recouvrir ces orifices. Ne pas placer l'appareil contre un mur, sur un lit ou un fauteuil ou à tout autre endroit où la dissipation de la chaleur interne pourrait être entravée.

Installation murale ou au plafond

Ne pas installer l'appareil à un mur ni au plafond.

Empilage

Ne placer aucun objet lourd (téléviseur, etc.) sur le dessus de l'appareil. S'assurer que personne ne s'assoit ou ne monte sur l'appareil.

Eau et humidité

Ne pas utiliser l'appareil à proximité d'une baignoire ou d'un lavabo, dans un sous-sol humide ou près d'une piscine, etc. Ne pas manipuler l'appareil ou les disques avec les mains mouillées.



Transport

Cet appareil est un dispositif de haute précision. Il importe de le protéger contre la vibration et les chocs. Si l'appareil est transporté sur un chariot, prendre soin de bien l'attacher afin d'éviter qu'il ne tombe. Si l'appareil est déplacé d'un endroit froid à un autre plus chaud, de la condensation peut se former à l'intérieur. Dans une telle éventualité, établir le contact et attendre environ une heure pour que la condensation s'évapore. Ne jamais laisser de disque dans l'appareil pendant son transport.

Sécurité

Déversement de liquide et objet étranger

Ne jamais introduire d'objet d'aucune sorte à travers les orifices de l'appareil car cela pourrait provoquer un court-circuit et entraîner un risque de choc électrique ou d'incendie. Ne jamais déverser de liquide sur l'appareil.

Sources d'alimentation

Ne faire fonctionner l'appareil que sur l'alimentation du type spécifié sur la plaque signalétique de l'appareil. En cas d'hésitation, consulter un détaillant Panasonic ou la compagnie d'électricité.

Surcharge

Afin de prévenir tout risque d'incendie ou de choc électrique, ne pas surcharger les prises de courant, les cordons prolongateurs ou les circuits.

Foudre

Pour une protection accrue de l'appareil contre la foudre ou pendant de longues périodes de non utilisation, en débrancher le cordon d'alimentation. Cela a pour but de protéger l'appareil contre la foudre et toute surtension éventuelle.

Polarisation

Cet appareil est muni d'une fiche polarisée à courant alternatif (fiche dont une lame est plus large que l'autre). Cette fiche ne peut être insérée dans la prise que dans un seul sens. Cette caractéristique est en fait un dispositif de sécurité. Si la fiche ne peut être insérée, en inverser le sens. Si le branchement est toujours impossible, communiquer avec un électricien pour faire changer la prise. Ne pas insérer la fiche dans une prise non conçue pour accepter une fiche polarisée.

Protection du cordon d'alimentation

Le chemin du cordon d'alimentation doit être tel que le cordon ne puisse être piétiné ou écrasé par des objets; prendre particulièrement soin d'en protéger les extrémités.

Nettoyage

Débrancher l'appareil avant de le nettoyer. N'utiliser aucun nettoyant liquide ou en aérosol. Nettoyer les surfaces de l'appareil avec un chiffon humide.

ATTENTION

Cet appareil fonctionne avec un faisceau laser.

L'utilisation de commandes et de procédures de réglage autres que celles mentionnées dans le présent manuel risquent de générer des radiations dangereuses.

Ne pas retirer les vis de cet appareil et confier toute réparation à un personnel qualifié.

N'utiliser que des disques compacts conformes aux indications du présent manuel.

Les numéros de modèle et de série de l'appareil sont inscrits sur la plaque signalétique située sous le fond de l'appareil. Les inscrire dans l'espace prévu ci-contre et conserver ce manuel pour fins de référence ultérieure.

N° de modèle: _____

N° de série: _____

Names and Functions of Parts

Front Side Avant

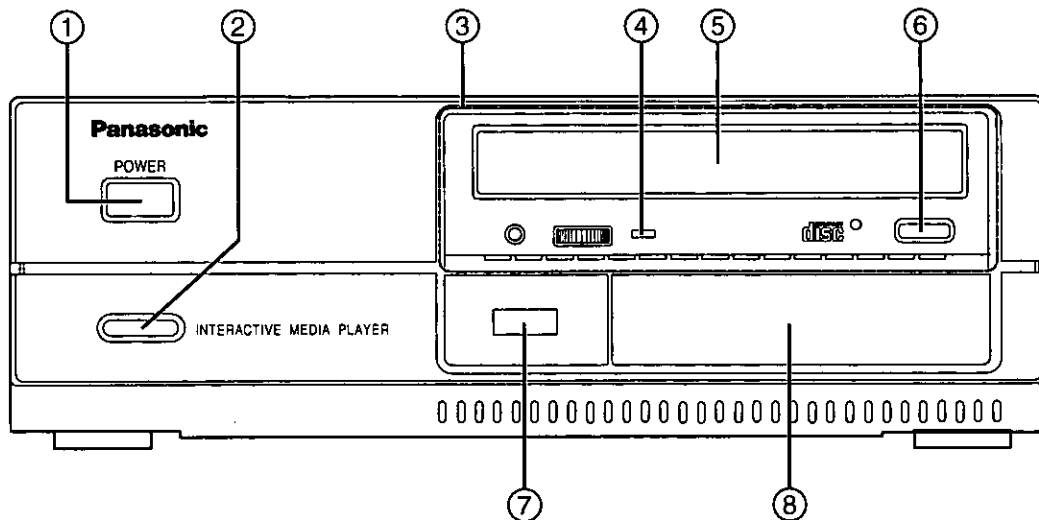

- | | |
|---|---|
| <p>① Power switch (POWER)
Turns the power on and off.</p> <p>② Power indicator
Lights up when the power is on.</p> <p>③ CD-ROM (or DVD-ROM) drive
The installed disc drive varies depending on the model.</p> <p>④ Disc access indicator
Displays the CD-ROM (or DVD-ROM) access status.</p> <p>⑤ Disc tray
Holds the CD-ROM (or DVD-ROM) disc.</p> <p>⑥ Eject Button (▲)
Used to eject or insert a CD-ROM (or DVD-ROM).</p> <p>⑦ Infrared remote control receiver
Receives signals from the infrared remote control.
(This only works with models which have the infrared option.)</p> <p>⑧ Storage drive slot
Stores optional drive such as a SuperDisk drive or a hard disk drive (HDD).</p> | <p>① Interrupteur d'alimentation (POWER)
Permet de mettre l'appareil sous tension et hors tension.</p> <p>② Témoin d'alimentation
S'allume lorsque l'appareil est sous tension.</p> <p>③ Lecteur CD-ROM (ou DVD-ROM)
Le type de lecteur de disque installé dépend du modèle.</p> <p>④ Témoin d'accès au disque
Indique l'état d'accès du lecteur CD-ROM (ou DVD-ROM).</p> <p>⑤ Plateau de disque.
Contient le CD-ROM (ou DVD-ROM).</p> <p>⑥ Bouton d'éjection (▲)
S'utilise pour éjecter ou introduire un CD-ROM (ou DVD-ROM).</p> <p>⑦ Capteur de télécommande à infrarouge
Reçoit les signaux de la télécommande à infrarouge.
(Ne fonctionne qu'avec les modèles avec l'option infrarouge.)</p> <p>⑧ Baie de lecteur de stockage
Peut recevoir un lecteur en option tel que lecteur SuperDisk ou disque dur (HDD).</p> |
|---|---|

Nomenclature et fonction des pièces

Back Side Arrière

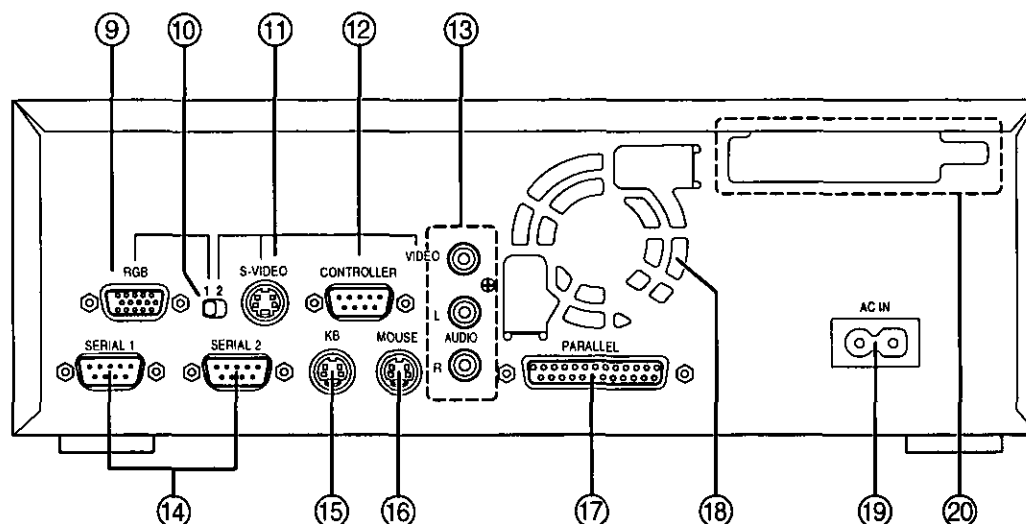

- ⑨ **RGB video output port (RGB)**
Used to connect an RGB input-type monitor.
- ⑩ **Display selector**
Used to switch the video output signal between an RGB monitor signal and a TV signal.
1 : RGB output
2 : Composite video/S-video output
※ Turn off the player before switching.
- ⑪ **S-Video output jack (S-VIDEO)**
Used to connect a TV S-video input jack.
- ⑫ **Controller port (CONTROLLER)**
Low-speed I/O device port
Warning: This port is a proprietary interface port for the "Interactive Media Player." Do not connect any serial devices in the market to this port. Doing so could result in fire or damage to the unit.
- ⑬ **Audio/Video output jacks (VIDEO, AUDIO)**
Used to connect a TV audio/video input jack.
- ⑭ **Serial port (SERIAL 1, SERIAL 2)**
Used to connect devices such as a touch screen or modem.
- ⑮ **Keyboard port (KB)**
Used to connect a keyboard.
- ⑯ **Mouse port (MOUSE)**
Used to connect a mouse.
- ⑰ **Parallel port (PARALLEL)**
Used to connect a printer, etc.
- ⑱ **Cooling fan**
- ⑲ **AC power jack (AC IN)**
- ⑳ **Expansion slot**
Used to install an optional device such as a LAN card or modem card.
- ⑨ **Port de sortie vidéo RVB (RGB)**
Permet de raccorder un moniteur à entrée RVB (RGB).
- ⑩ **Sélecteur d'écran**
Permet de passer entre un signal de sortie vidéo pour moniteur RVB et un signal de sortie vidéo de sortie vidéo pour téléviseur.
1 : Sortie RVB
2 : Sortie vidéo/S-vidéo composite
※ Éteignez le lecteur avant de changer la position du sélecteur.
- ⑪ **Prise de sortie S-vidéo (S-VIDEO)**
Permet de raccorder la prise d'entrée S-vidéo d'un téléviseur.
- ⑫ **Port de contrôleur (CONTROLLER)**
Port pour périphérique d'entrée/sortie à basse vitesse.
Mise en garde: Ce port est un port d'interface exclusif pour le "lecteur multimédia interactif". Ne pas raccorder le périphérique série d'un tiers à ce port. Cela pourrait provoquer un feu ou endommager l'appareil.
- ⑬ **Prises de sortie audio/vidéo (VIDEO, AUDIO)**
Permettent de raccorder les prises d'entrée audio/vidéo d'un téléviseur.
- ⑭ **Port série (SERIAL 1, SERIAL 2)**
Permet de raccorder des périphériques tels que lecteur à écran tactile ou modem.
- ⑮ **Port de clavier (KB)**
Permet de raccorder un clavier.
- ⑯ **Port de souris (MOUSE)**
Permet de raccorder une souris.
- ⑰ **Port parallèle (PARALLEL)**
Permet de raccorder une imprimante, etc.
- ⑱ **Ventilateur de refroidissement**
- ⑲ **Prise d'alimentation secteur (AC IN)**
- ⑳ **Connecteur d'extension**
Permet d'installer un périphérique en option tel que carte réseau ou carte modem.

Connection

Raccordements

Warning

Do not connect any device or cable which is not specified to the player. This may be hazardous and result in electrical shock, fire or injury, and could damage the player and/or the attachment.

Mise en garde

Ne raccorder aucun périphérique ni câble non spécifié pour le lecteur. Cela pourrait être dangereux et entraîner un risque de choc électrique, d'incendie ou de blessure, et endommager le lecteur et/ou l'accessoire.

Example connection (connecting the unit with a TV)

Exemple de raccordement

(raccordement de l'appareil à un téléviseur)

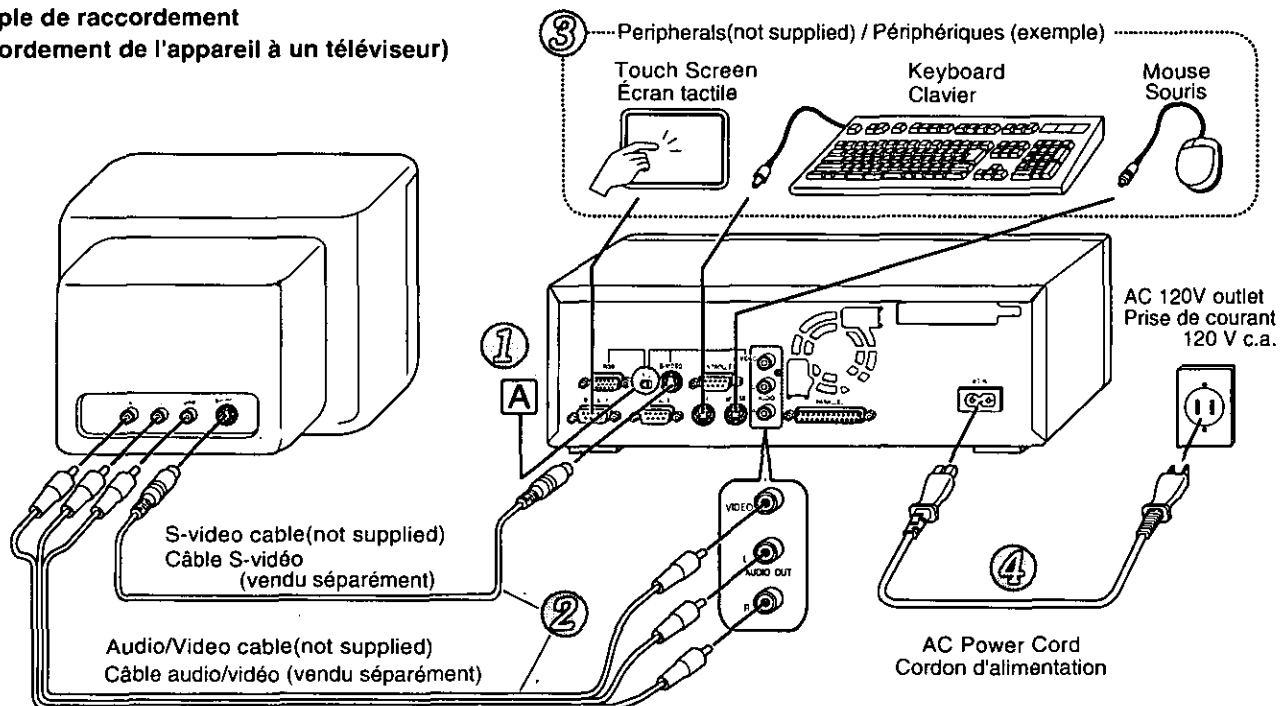

Preparation

Before connecting the unit, turn off the player and peripheral devices and unplug the power cables from the wall outlets.

Préparation

Avant de raccorder l'appareil, éteindre le lecteur et les périphériques et débrancher les câbles d'alimentation des prises murales.

① Set the display selector **A** to 2.

① Placer le sélecteur d'écran **A** sur 2.

② Connect to a TV set with an audio/video input jack or S-video input jack.

It is recommended that an S-video cable (not supplied) be used for connection. In this case, disconnect video plug (yellow) of the Audio/Video cable.

② Raccorder le lecteur à un téléviseur doté d'une prise d'entrée audio/vidéo ou d'une prise d'entrée S-vidéo.

Avec un téléviseur doté d'une prise S-vidéo, débrancher d'abord les deux fiches vidéo (jaune) du câble vidéo/audio, si celui-ci est utilisé, et raccorder un câble S-vidéo (vendu séparément).

■ Use the Audio/Video cable sold in stores when connecting with a TV set that has audio/video input jacks.

Match up the colors of the jacks and plugs.

■ An RGB monitor can also be connected. Set the display selector (**A**) to 1 to connect an RGB monitor.

■ Avec un téléviseur, avec entrées audio/vidéo, utiliser un câble audio/vidéo standard.

Appareiller les fiches avec les prises de même couleur.

■ Il est également possible de raccorder un moniteur RVB.

Pour cela, placer le sélecteur d'écran (**A**) sur 1.

③ Connect the peripherals.

Connect a keyboard, mouse (or trackball) to each port, whichever is needed.

When using a touch screen, connect to the serial port.

③ Raccorder les périphériques.

Raccorder un clavier et/ou une souris (ou boule roulante) au port correspondant.

Si l'on utilise un écran tactile, le raccorder au port série.

④ Connect the power cord.

④ Brancher le cordon d'alimentation.

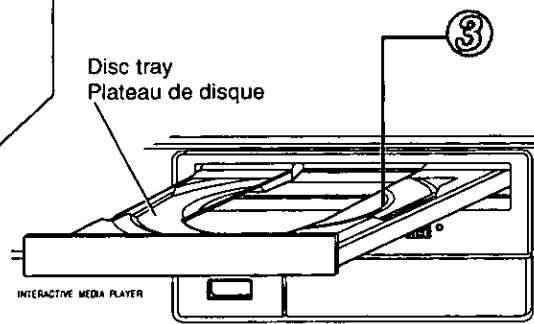
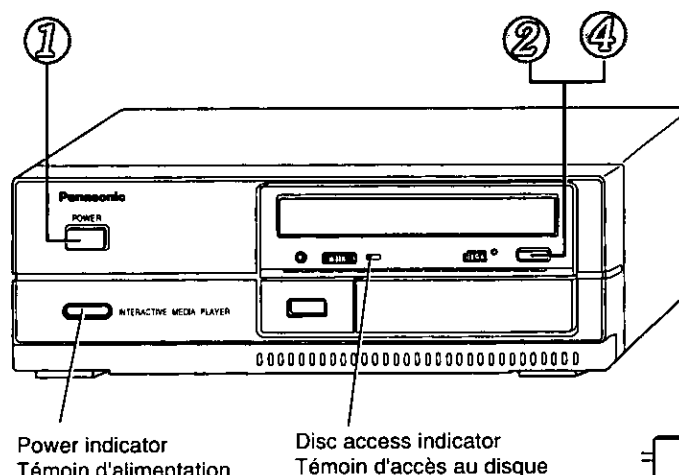

- ① **Press the power switch (POWER) ON.**
The power indicator lights up.
- ② **Press the eject button (▲) to open the disc tray.**
- ③ **Place the disc on the disc tray.**
 - Place the disc in the center of the tray, with the label side up.
- ④ **Press the eject button (▲) to close the disc tray.**
 - The disc access indicator lights or flashes while the disc is being accessed.
- ⑤ **Start the software which is used.**
 - Refer to the instructions accompanying the software for specific information on how to use the software.

- ① **Appuyer sur l'interrupteur d'alimentation (POWER) pour mettre l'appareil sous tension.**
Le témoin d'alimentation s'allume.
- ② **Appuyer sur le bouton d'éjection (▲) pour ouvrir le plateau de disque.**
- ③ **Placer le disque sur le plateau de disque.**
 - Placer le disque au centre du plateau avec son étiquette tournée vers le haut.
- ④ **Appuyer sur le bouton d'éjection (▲) pour fermer le plateau de disque.**
 - Le témoin d'accès au disque s'allume ou clignote pendant l'accès au disque.
- ⑤ **Lancer le logiciel à utiliser.**
 - Pour l'utilisation du logiciel, consulter sa documentation.

How to quit

- ① Quit the software being used. (Refer to the instructions accompanying the software.)
- ② Open the disc tray.
- ③ Remove the disc.
- ④ Close the disc tray.
- ⑤ Press the power switch (POWER) OFF.

Comment quitter

- ① Quitter le logiciel utilisé (consulter la documentation fournie avec le logiciel).
- ② Ouvrir le plateau de disque.
- ③ Retirer le disque.
- ④ Fermer le plateau de disque.
- ⑤ Appuyer sur l'interrupteur d'alimentation (POWER) pour mettre l'appareil hors tension.

Notice :If the tray stops opening automatically, push the end of an unfolded paper clip (or similar blunt steel object) into the hole. Never press the hole with a sharp object, such as a needle. Be sure to turn off the power before doing this.

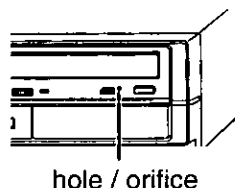

Nota:Si le plateau ne sort pas automatiquement, insérer l'extrémité d'un trombone déplié (ou un objet métallique non pointu similaire) dans l'orifice et pousser. Ne jamais pousser avec un objet pointu tel qu'une aiguille. Éteindre l'appareil avant d'effectuer cette opération.

Built-in Optional Devices / Périphériques internes en option

This player series also includes models sold with preinstalled optional devices such as a super disk drive or LAN card.

Certains modèles de cette série sont vendus avec des périphériques en option pré-installés tels que lecteur SuperDisk ou carte réseau.

■ Model with SuperDisk™ drive / Modèle avec lecteur SuperDisk™

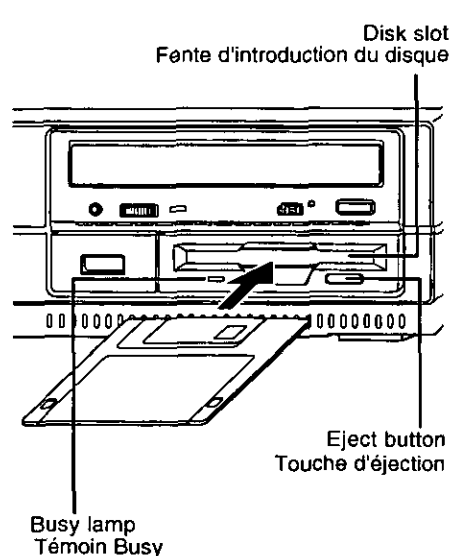

This drive can use large-capacity 120MB SuperDisk diskettes in addition to regular 720KB/1.44MB floppy disks.

Ce lecteur peut utiliser des SuperDisk disquettes à grande capacité de 120 Mo en plus des disquettes classiques 720Ko/1.44Mo.

■ Insert the diskette

Insert the floppy disk or SuperDisk in the disk slot as shown.

■ Introduire la disquette.

Introduire la disquette dans la fente du lecteur comme sur la figure.

■ Eject the diskette

Press the Eject button to remove the floppy disk or SuperDisk.

■ Éjecter la disquette.

Appuyer sur le bouton d'éjection pour retirer la disquette.

Caution:

Do not press the Eject button while the disk is being accessed (while the Busy lamp is lit). Doing so may damage the data on the disk.

Attention:

Ne pas appuyer sur le bouton d'éjection pendant l'accès au disque (lorsque le témoin Busy est allumé). Ceci pourrait endommager l'accès au disque.

■ Model with LAN card / Modèle avec carte réseau

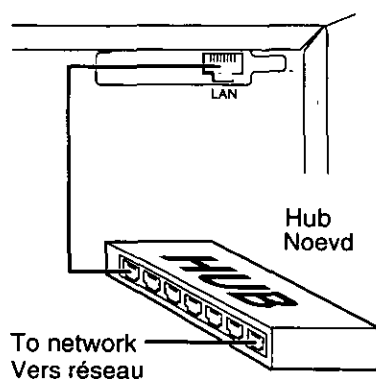

The LAN card is installed in an expansion slot on the back.

La carte réseau est installée sur un connecteur d'extension à l'arrière.

■ Connection

Connect the unit to an Ethernet network using the LAN connector cable as shown.

■ Raccordement

Raccorder l'appareil à un réseau Ethernet en utilisant le câble de connexion réseau comme sur la figure.

■ Model with modem card / Modèle avec carte modem

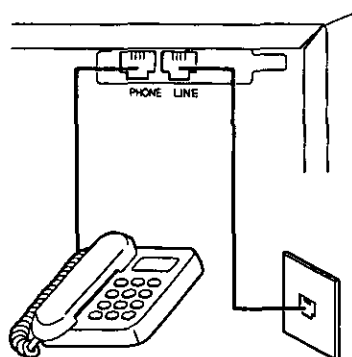

The modem card is installed in an expansion slot on the back.

La carte modem est installée sur un connecteur d'extension à l'arrière.

■ Connection

- ① Connect the phone to the TEL jack.
- ② Use a modular cable to connect the LINE jack on the unit with the modular jack on the telephone line.

■ Raccordement

- ① Raccorder le téléphone à la prise TEL.
- ② À l'aide du câble à fiches modulaires, raccorder la prise LINE de l'appareil à la prise modulaire de la ligne téléphonique.

Specifications

		FZ-35S
Built-in disc drive		ATAPI/IDE DVD-ROM drive or ATAPI/IDE CD-ROM drive
CPU		PowerPC602 (66.7 MHz) x 2
Memory	SDRAM	8 MB / 16 MB
	SRAM (battery back-up)	0 / 128 kB
Storage device(optional)		SuperDisk™ LS-120 drive or HDD
Video	Video output (switchable)	Composite video/S-video output: NTSC, interlace 525 lines, 30 frames/sec. Resolution: max. 720 (H) x 480 (V) dots
		RGB output: Non-interlace 525 lines, 60 frames/sec. Resolution: 640 (H) x 480 (V) dots
	Displayed colors	max. 16.7 million colors
Audio	Audio output	16-bit PCM stereo
Audio/Video output	Audio output (stereo)	RCA pin jack x 2 (L+R), 1.4 Vrms into 10 kΩ
	Video output	RCA pin jack x 1, 1.0 Vp-p into 75 Ω
	Y/C (S-video) output	Mini DIN 4-pin x 1, Y output: 1.0 Vp-p into 75 Ω C output: 0.286 Vp-p into 75 Ω
	RGB output	High density: D-sub 15-pin x 1, H-sync, V-sync, TTL level 0.7 Vp-p into 75 Ω
I/O Connections	Serial port	RS232C : D-sub 9-pin x 2
	Parallel port	D-sub 25-pin x 1
	Keyboard port	PS/2 : mini-DIN 6-pin x 1
	Mouse port	PS/2 : mini-DIN 6-pin x 1
	Controller port	D-sub 9-pin x 1
	Expansion slot	1 slot
General	Power requirement	100 V/120 V AC, 50/60 Hz
	Power consumption	Approximately 60 W
	Operation temperature range	10°C to 35°C (50°F to 95°F)
	Operation humidity range	20 % to 80 % RH
	External dimensions (W x H x D)	11.0 x 3.7 x 10.8 inches (280 x 95 x 274 mm)
Weight		7.7 lbs. (3.5 kg) ※ 1

※ 1. Weight varies depending on which devices are installed.

Specifications are subject to change without notice. Weight and dimensions are approximate.
© Matsushita Electric Industrial Co., Ltd. 1998, All Rights Reserved.

"SuperDisk" is a trademark of Imation Corporation in the U.S.
This product employs the encryption technology from RSA Data Security, Inc.

Données techniques

		FZ-35S
Lecteur de disque intégré		Lecteur DVD-ROM ATAPI/IDE ou Lecteur CD-ROM ATAPI/IDE
Microprocesseur		PowerPC602 (66,7 MHz) x 2
Mémoire	SDRAM	8 Mo / 16 Mo
	SRAM (alimentation de secours à piles)	0 / 128 ko
Périphérique de stockage (en option)		Lecteur SuperDisk ou disque dur
Vidéo	Sortie vidéo (commutable)	Sortie vidéo/S-vidéo composite : NTSC, 525 lignes entrelacées, 30 trames/s Résolution : 720 (H) x 480 (V) pixels maxi
		Sortie RVB : 525 lignes non entrelacées, 60 trames/s Résolution : 640 (H) x 480 (V) pixels
	Couleurs affichées	16,7 millions maximum
Audio	Sortie audio	Stéréo PCM 16 bits
Sortie audio/vidéo	Sortie audio (stéréo)	Prise RCA x 2 (gauche + droite), 1,4 V (efficace)/10 k Ω
	Sortie vidéo	Prise RCA x 1 1,0 Vc-c/75 Ω
	Sortie Y/C (S-vidéo)	Mini-DIN 4 broches x 1 Sortie Y : 1,0 Vc-c/75 Ω Sortie C : 0,286 Vc-c/75 Ω
	Sortie RVB	Haute densité : D-sub 15 broches x 1, H-sync, V-sync Niveau TTL 0,7 Vc-c/75 Ω .
Connexions d'E/S	Port série	RS-232C : D-sub 9 broches x 2
	Port parallèle	D-sub 25 broches x 1
	Port de clavier	PS/2 : mini-DIN 6 broches x 1
	Port de souris	PS/2 : mini-DIN 6 broches x 1
	Port de contrôleur	D-sub 9 broches x 1
	Connecteur d'expansion	1 connecteur
Généralités	Alimentation requise	100 V/120 V CA, 50/60 Hz
	Consommation	60 W environ
	Températures de fonctionnement	10 à 35 °C (50 à 95 °F)
	Humidité de fonctionnement	20 à 80 %
	Dimensions extérieures (l x h x p)	280 x 95 x 274 mm (11,0 x 3,7 x 10,8 po)
	Poids	3,5 kg (7,7 lb) ※ 1

※ 1. Le poids varie en fonction des périphériques installés.

Les données peuvent être changées sans préavis.
© Matsushita Electric Industrial Co. Ltd. 1998. Tous droits réservés.

"SuperDisk" est une marque de Imation Corporation aux Etats-Unis.
Ce produit utilise une technologie de chiffrement de RSA Data Security, Inc.

Panasonic[®]
Home and Commercial Products Company

DFQS3040ZA MS9810A0
Printed in Japan