

ATARI

JAGUARTM CD

ATARI JAGUAR CD MULTIMEDIA PLAYER USER'S GUIDE

FCC Notice

This equipment has been tested and found to comply with the limits for a class B digital device, pursuant to Part 15 of the FCC rules. These limits are designed to provide reasonable protection against harmful interference in a residential installation. This equipment generates, uses and can radiate radio frequency energy, and, if not installed and used in accordance with the instructions, may cause harmful interference to radio communications. However, there is no guarantee that interference will not occur in a particular installation. If this equipment does cause harmful interference to radio or television reception—which can be determined by turning the equipment off and on—the user is encouraged to try to correct the interference by one or more of the following measures:

- Reorient or relocate the receiving antenna
- Increase the separation between the equipment and the receiver
- Connect the equipment into an outlet (on a circuit different from that connected to the receiver)
- Consult your Atari dealer or an experienced radio/TV technician for help

The user may find the following publication, prepared by the Federal Communications Commission, helpful: "How to Identify and Resolve Radio-TV Interference Problems" (Stock Number 004-000-00345-4). Available from the US Government Printing Office, Washington, DC 20402.

CAUTION: Please note that changes or modifications not expressly approved by Atari may void the user's authority to operate the equipment. Please check with the manufacturer prior to effecting any changes or modifications to the Jaguar CD Player.

Laser Warning (Class 1 Laser Product):

Use of controls or adjustments, or performance of procedures other than those specified herein may result in exposure to hazardous laser radiation. DO NOT disable the safety interlocks (if present) in the unit. DO NOT stare directly into the laser beam or its reflection on any reflecting mirror-like surface. Invisible laser radiation can be emitted in the unit if it is open and safety interlocks (if present) are defeated.

To prevent fire or shock hazard, do not expose this unit to rain or moisture. Refer servicing to qualified technicians.

FCC Warning

Changes or modifications not expressly approved by the party responsible for compliance to Part 15 of the FCC Rules could void the user's authority to operate the equipment.

CONTENTS

	Page
Introduction	4
Unpacking Your Atari Jaguar CD Multimedia Player	5
Assembling Your Atari Jaguar CD Multimedia Player	6
Using Your Atari Jaguar CD Multimedia Player	7
Playing Jaguar CD Games	7
Playing Audio Discs	7
Access Advanced Options	9
Programming Selections	10
Playing CD+G Discs	11
VLM Interactive Mode	12
Taking Care of Your System and CDs	14
Troubleshooting	15
Warranty and Conditions	17

NEED HELP?

Read this user's guide thoroughly before connecting your Jaguar CD Player components. If you have difficulties, first consult the section entitled "Troubleshooting" on page 15. If you are still having problems, call the Atari Consumer Service Department at 1-800-GO-ATARI.

I N T R O D U C T I O N

Congratulations on purchasing your Jaguar CD Player. Now get ready for an entertainment experience...

Harnessing a ferocious double-speed drive with a colossal 790 Megabytes of storage, the Jaguar CD Player intensifies, magnifies and energizes all 64 bits for a gaming experience like nothing you've ever imagined.

What you get is full-screen, true color, full-motion video and CD stereo sound. Play Jaguar Interactive games, as well as standard audio CDs and CD+G disks.

And if that's not enough to ignite your brain cells, the Jaguar CD Player comes with a built-in Virtual Light Machine (VLM) that launches your senses, and your audio CD collection, into orbit. You'll not only hear the music, you'll see it—on a multiple-band interactive light show of hyperdelic proportions!

Then there's Jaguar Interactive games, an ever-expanding library of the latest in challenging, brain-popping titles to ever invade a game system—all brought to crisp, clear, 64-bit life through the magic of state-of-the-art CD technology.

UNPACKING YOUR ATARI JAGUAR CD MULTIMEDIA PLAYER

Check to ensure you have received all of the parts listed below for your Jaguar CD Player:

- Jaguar CD Multimedia Player
- AC adapter
- Consumer reply card
- Jaguar CD Multimedia Player User's Guide (this booklet)

If you find any parts missing, please call Atari Consumer Service at 1-800-GO-ATARI.

The Jaguar CD Player will only work with the Atari Jaguar 64-Bit Interactive Multimedia System console. Note that it is not necessary to have a cartridge installed to use the Jaguar CD.

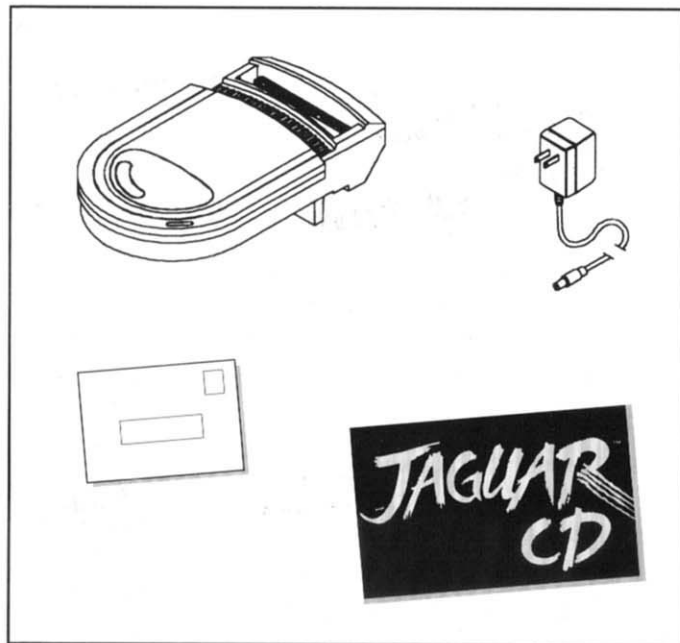

ASSEMBLING YOUR ATARI JAGUAR CD MULTIMEDIA PLAYER

After you have unpacked your Jaguar CD Player, follow these easy steps:

1. Position the Jaguar CD Player so the extension on the bottom of the CD player is directly over the Jaguar cartridge slot.
2. Seat the Jaguar CD Player onto the Jaguar console making sure the extension on the bottom of the CD player is fitted firmly into the Jaguar's cartridge port.
3. Connect the AC adapter to the Jaguar CD Player's power port. Note: The Jaguar Console and Jaguar CD adapters are interchangeable.
4. Connect the Jaguar Console to a TV or video monitor as described in the Jaguar User's Guide.
5. Press the button on the CD unit to pop the lid open. Insert a CD and gently close the lid by pressing where indicated ("close here") on the CD lid.

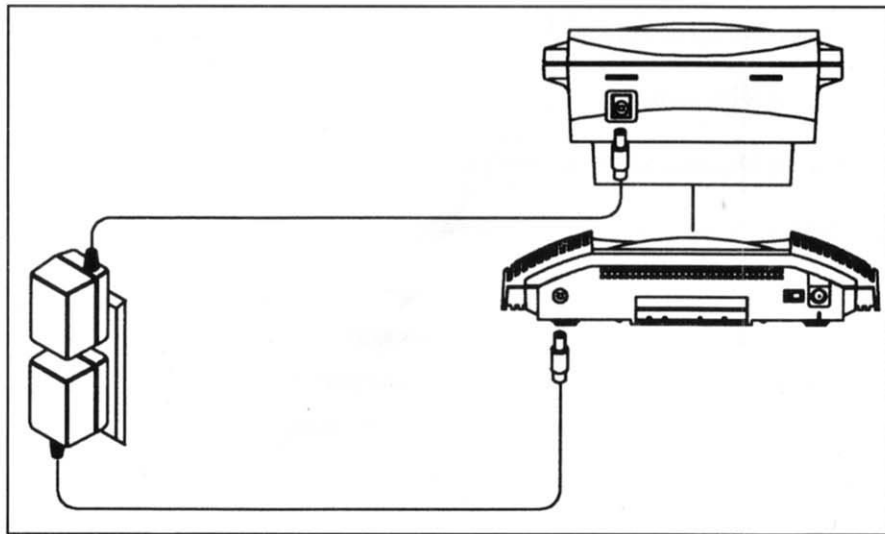

6. Press the Power Button on the Atari Jaguar 64-Bit Interactive Multimedia System console.

USING YOUR ATARI JAGUAR CD MULTIMEDIA PLAYER

Using Cartridges With Your Jaguar CD Multimedia Player

With the Jaguar CD Player installed and the Jaguar TURNED OFF (the power light will not be illuminated), insert a cartridge in the cartridge slot on the top of the Jaguar CD Player. Press the Power Button on the Jaguar to begin play.

Playing Jaguar CD Games

Insert a Jaguar CD game disc in the Jaguar CD Player. Press the Power Button to begin play. If both a CD and a game cartridge are in the system prior to turning the power "ON," the system will read the game cartridge (note that if the cartridge is a Jaguar accessory cartridge, not a game cartridge, the system will read the CD). If the power is not connected to the Jaguar CD Player, a picture of the back of the Jaguar CD Player with an arrow pointing to the power port will appear on your television or monitor screen. If all connections have been made properly and a CD game is in the drive, the Jaguar logo will appear followed by the game's title screen.

Playing Audio Discs

Insert an audio CD and press the Power Button on your Jaguar.

Now play your audio CDs as you would with any CD player—only better! The "always present" Virtual Light Machine is like no other feature found on a CD player. It takes input from your audio CDs—the beat, the instruments, the melody—and creates a virtual ballet of light and special video FX on the television or monitor screen.

Use the A Button to cycle through the three displays:



Control Panel Screen

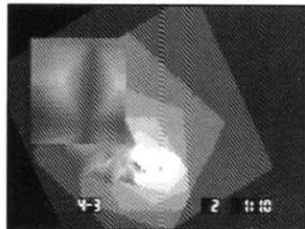

Readout Screen

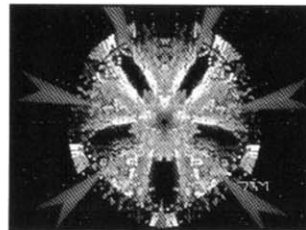

VLM Only Screen

As indicated on the Control Panel Screen, press the C Button to Stop play on the currently selected track; press the B Button to Play the currently selected track; and press the Pause Button to pause the CD. When you control the playing of audio discs, you are in Audio Control Mode, and the following controls are active:

BUTTON	FUNCTION
A	Cycles through the three available displays
B	Play
C	Resets track and time to Track 1, time 00:00
OPTION	Access Advanced Options (only on Control Panel Screen)
PAUSE	Pauses the CD. Press again to resume, or press the B Button
UP	Increase volume (except in Advanced Options mode)
DOWN	Decrease volume (except in Advanced Options mode)
LEFT	One short press to advance track; HOLD to scan forward
RIGHT	One short press to back-up track; HOLD to scan backward
0-9	Go to track number

Note that while in Audio Control Mode, you may advance or back-up tracks anytime by pressing left or right on the Joypad.

A Note About Entering Selections

Select tracks using the keypad numbers, 1-9, and zero. When selecting tracks, enter a track number 1-9 on the keypad, wait one second, and the Jaguar CD System will detect that you are entering a one-digit track number; or, enter a track number 1-9 on the keypad and then press the # key. Entering a two-digit track number (i.e., 10-99) does not require pressing the # key; the Jaguar CD System will detect that you are entering a two-digit track number because of the quickly pressed second digit.

ACCESS ADVANCED OPTIONS

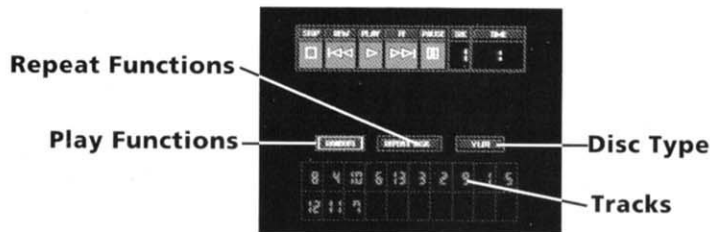

With the Control Panel displayed, press the OPTION key to access the Advanced Options. Play Functions include Normal, Random and Program; Repeat Functions include No Repeat, Repeat Disc or Track; and Disc Type Functions include VLM or CD+G. The Joypad is used to select the three functions; the B Button cycles the choices on the active selection:

Play Functions

B BUTTON to toggle	Normal	Plays the tracks in sequential order
	Random	Plays the tracks in a random order generated by the Jaguar
	Program	Plays the tracks in the order you program (see "Programming Selections" on next page)

Repeat Functions

B BUTTON to toggle	No Repeat	Each track plays one time
	Repeat Disc	In Normal or Random Play: Play continues to the last track, then repeats. In Program Play: Play continues to the last track programmed, then starts program again
	Repeat Track	Repeats the currently selected track

Disc Type Functions

B BUTTON to toggle	VLM	Plays with the Virtual Light Machine active
	VLM R	VLM Random Mode chooses a different effect at random from within the selected bank, approximately every 20 seconds.
	CD+G	Plays a CD+G disc. Multiple channels are indicated when available

PROGRAMMING SELECTIONS

You may select the order and frequency the Jaguar CD Player plays a selection of tracks. With "Program" selected using the previously mentioned Advance Options, enter a track number.

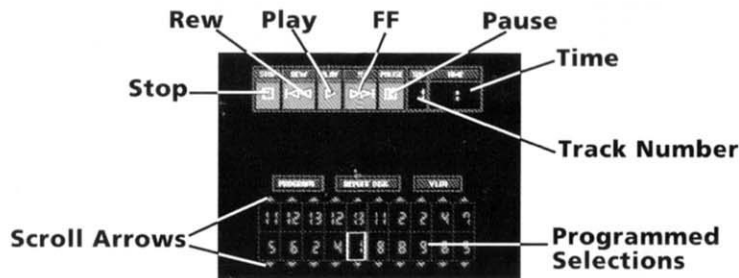

10

Use the yellow box as you would a cursor when operating the Program Selection Screen. To enter a track selection, position the yellow box and enter the track number using the keypad. If you key in a one-digit number on the keypad, you can either use the # key to enter the number, or wait a few seconds and the number will be entered automatically. If you key in a two-digit number, the CD player will know the entry is complete and automatically enter the number. To delete a track, position the yellow box on the track number you wish to delete and press the B Button. To insert a track, position the yellow box on the track number where you want your track inserted and key in the track number. The CD player will automatically shift previously programmed tracks located on or past the inserted track forward one track to accommodate the inserted track. (When programming tracks, the track number you enter will occupy the first of the available boxes at the bottom of the screen. Note that the yellow box will move to the next available box—left to right, and when a row is complete, to the next row. If more than two rows of Programmed Selections have been entered, Scroll Arrows will enable you to scroll rows up and down.)

PLAYING CD + G DISCS

Insert a CD+G disc and press the Power Button on the Jaguar System if the power is not already on. While on the Control Panel Screen, Press OPTION to access Advanced Options and use the Joypad to move to the VLM/CD+G box. Change the setting to CD+G, press the OPTION button, and then the B Button to play. If the disc has more than one CD+G track, the Control Panel will indicate all tracks available. Random, Repeat and Program options work as with Audio CD discs.

VLM INTERACTIVE MODE

Readout Screen

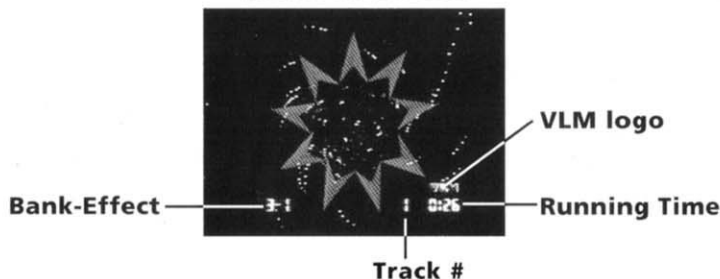

The Jaguar CD Player's Interactive Virtual Light Machine (VLM) gives a new dimension to your audio CD collection. The OPTION button toggles between Audio Control Mode and VLM Mode:

BUTTON	FUNCTION
A	Cycles through the three available displays
B	Activate VLM interactive effect if available
C	Strobe
OPTION	Switches to Audio Control Mode (except on the Control Panel Screen)
PAUSE	Stops VLM Bank. Press again to resume
UP	Hyperdelic Interactor if available in effect
DOWN	
LEFT	
RIGHT	
1-9	Change VLM Bank-Effect and/or Effect within Bank

There are nine different VLM Banks, and nine Effects available in each Bank. Enter two numbers while in VLM Mode to select a VLM Bank and Effect. For instance, pressing 5 and then 2 will select VLM Bank five, Effect two. If you press only one number, the corresponding Effect in the current Bank will be selected.

Note that the zero key is not used. If you key in a one-digit number on the keypad, you can either use the # key to enter the number, or wait a few seconds and the number will be entered automatically. If you key in a two-digit number, the CD player will know the entry is complete and automatically enter the number.

When you are in the VLM Only Screen or Readout Screen, the VLM logo in the lower right-hand corner of the screen will be shown briefly upside-down when the OPTION button is used to change to Audio Control Mode, and all audio controls described earlier will be active. Press OPTION again and the VLM logo will appear right-side up, indicating that you have returned to VLM Mode.

Bank-Effect	Interactive Controls
1-7, 1-8, 1-9, 2-1, 2-2, 2-3, 2-5, 2-6, 2-9, 9-1...9-9	Joypad + B (hold 9-9 down the B Button to initiate a geometric effect and use the Joypad to manipulate that effect.
2-4; 3-3, 3-9, 4-3, 4-4, 4-6...4-9; 5-4, 5-6...5-9; 6-1...6-3; 7-1; 8-3, 8-4, 8-8	Joypad manipulates the various elements in the effect.

The Jaguar CD Player will remember your last volume settings and Bank-Effect selection, even if the unit is turned off. Volume and VLM settings are retained by the Jaguar CD Player. The CD Player will store up to 100,000 changes. After 100,000 changes have been recorded, no more changes will be retained.

The Atari Jaguar CD Multimedia Player

- Set up your Jaguar CD Player in a well-ventilated area.
- Keep your CD Player and CDs out of direct sunlight and away from extreme hot or cold temperatures, such as near a heater or in an uninsulated garage.
- Don't let your Jaguar CD Player get wet. Avoid using it in humid areas. If condensation forms on the Jaguar CD Player or CDs, carefully wipe dry and let the unit/CDs set for at least an hour before using it.
- Insert only 8cm or 12cm discs into the disc tray. Do not try to use discs designed for other game units.
- Always use the button control to open the disc lid.
- Never touch the connectors or insert foreign objects into the connectors.
- Avoid spilling liquids onto the Jaguar CD Player or into the disc tray.
- Avoid dropping the Jaguar CD Player. Do not twist or pull any cables forcefully; doing so may damage cables or connectors.
- Clean the Jaguar CD Player with a soft, slightly damp cloth. Never use strong cleaning solutions or abrasives that could damage the components.
- Do not touch lens inside CD housing.

Power Supply

- Use only the AC adapter supplied to connect your Jaguar CD Player to power.
- Always turn the Atari Jaguar red power switch off before connecting or disconnecting your Jaguar CD Player.

Troubleshooting

Problem	Resolution
No picture	<ul style="list-style-type: none">• Is the Jaguar console turned on?• Is the TV turned on?• Is the power cord plugged into the Jaguar properly?• Is there power to the wall socket?• Is the Jaguar CD Player set firmly into the Jaguar console?• Is the TV set tuned to the same TV channel used by the Jaguar?• Are all cords to the RF Switch Box connected properly?• Review the connections between your antenna, VCR or cable, Jaguar console and TV.
Screen solid red	<ul style="list-style-type: none">• Is the Jaguar CD Player set firmly into the Jaguar console?• The CD may be defective.

Problem	Resolution
Screen flickers or no color	<ul style="list-style-type: none">• Are the antenna cables connected properly?• Is the TV channel fine adjustment set properly?• Are the TV color controls set properly?
No CD sound	<ul style="list-style-type: none">• Is the TV or monitor volume too low, or off?• Have the connection cables come loose or disconnected?• Have the volume settings on the Jaguar CD Player been set too low, or in the off position?
Picture shakes	<ul style="list-style-type: none">• Adjust the vertical and horizontal controls on the TV or monitor
Fringes appear on TV during gameplay	<ul style="list-style-type: none">• Adjust the manual fine-tuning adjustment controls on the TV or monitor.
Fringes appear on TV while viewing cable or broadcast	<ul style="list-style-type: none">• Is the antenna cable connected properly?• Make sure you have turned off the power switch on the Jaguar console.
Power light does not come on	<ul style="list-style-type: none">• Is the AC adapter plugged into a wall socket? (Refer to Figure A)• Is there power to the wall socket?• Is the Jaguar CD Player set firmly inserted into the Jaguar console?
CD+G disks have music, but no graphics	<ul style="list-style-type: none">• Make sure you have selected CD+G using the Advanced Options

Call your Atari Consumer Service Department at 1-800-GO-ATARI.

Warranty

Atari warrants to the original purchaser this product to be free from defects in material and workmanship under normal authorized use for a warranty period of ninety (90) days from the date of purchase as evidenced by your receipt. Atari will replace the defective system or component part free of charge. After the expiration of the warranty period, you assume the entire cost of all necessary servicing, repair or correction.

The warranty is null and void if the hardware case has been opened and/or any parts were removed or if software or any accessories other than those authorized by Atari are used in connection with this product. This warranty does not cover accidental or intended damage or neglect. If the product displays a fault within the warranty period, the user should return it to his place of purchase, who will follow the required procedure to obtain a replacement.

In no event shall Atari be liable for consequential or incidental damages resulting from the breach of any express or implied warranties. Some states do not allow limitations on how long an implied warranty lasts or exclusion of consequential or incidental damages, so the above limitation or exclusion may not apply to you.

Read before using your Atari Jaguar CD Multimedia Player

A very small percentage of individuals may experience epileptic seizures when exposed to certain light patterns. Exposure to these patterns or backgrounds on a television screen or while playing video games may induce an epileptic seizure in these individuals. Certain conditions may induce previously undetected epileptic symptoms even in persons who have no history of epilepsy. If you, or anyone in your family, has an epileptic condition, consult your physician prior to playing. If you experience any of the following symptoms while playing a video game – dizziness, altered vision, eye or muscle twitches, loss of awareness, disorientation, any involuntary movement, or convulsions – IMMEDIATELY discontinue use and consult your physician before resuming play.

Warning to owners of projection televisions

Still pictures or images may cause permanent picture-tube damage or mark the phosphor of the CRT. Avoid repeated or extended use of video games on large screen projection televisions.

NOTES

FCC Hinweis

Dieses Gerät wurde getestet und entspricht den Grenzen für digitale Geräte der Klasse B. Diese Grenzen wurden erstellt, um einen vernünftigen Schutz gegen schädliche Störungen an elektrischen Geräten zu gewährleisten. Dieses Gerät produziert, benutzt und strahlt kurzwellige Energie aus, und kann schädlichen Störungen an elektrischen Geräten und Kommunikationsmedien verursachen, wenn es nicht richtig angeschlossen wird. Es gibt allerdings keine Garantie dafür, daß es auch bei richtiger Installation nicht zu diesen Störungen kommt. Wenn es zu oben genannten Störungen zum Beispiel an einem Fernseher oder Radiogerät kommt - die auf jeden Fall durch Ausschalten des Geräts behoben werden können - sollte der Benutzer eine der unten aufgeführten Maßnahmen zum Beheben der Störung ergreifen:

- Orientieren Sie die Empfangsantenne in eine andere Richtung oder entfernen Sie sie aus der Nähe des Geräts
- Vergrößern Sie den Abstand zwischen dem Gerät und dem Empfangsgerät
- Schließen Sie das Gerät an einen externen Anschluß an (an einen anderen Kreislauf als den des Empfangsgerätes)
- Wenden Sie sich an einen Atari Händler oder an einen erfahrenen Radio/TV Techniker

Der Benutzer kann sich für weitere Informationen an die Federal Communications Commission wenden, um die Broschüre "Wie ich Probleme mit Radio- und TV- Störungen erkenne und löse" zu bestellen. Schreiben Sie an: US Government Printing Office, Washington, DC 20402.

Laser Warnung (Class 1 Laser Product):

Wenn man mit diesem Gerät andere Anwendungen ausführt als vorgesehen, oder Einstellungen verändert, kann es zur Freisetzung von gefährlicher Laserstrahlung kommen. Schalten Sie das Sicherheitsschloß (falls vorhanden) nicht aus. Schauen Sie nicht direkt in das Laserlicht oder dessen Reflektionen auf einer spiegelnden Oberfläche. Wenn Sie die Sicherheitsschlösser und das Gerät öffnen, kann es zur Ausstrahlung von unsichtbarer Laserstrahlung kommen.

Um Feuer oder einen Kurzschluß zu vermeiden, sollten Sie das Gerät nicht Regen oder Feuchtigkeit aussetzen. Überlassen Sie Reparaturarbeiten einem Fachmann.

FCC Warnung:
Änderungen oder Auswechslungen, die von der Abteilung für Beschwerden Teil 15 der FCC Regelungen ausdrücklich genehmigt sind, können zum Entzug der Benutzungserlaubnis führen.

INHALT

Einführung	22
Auspacken Ihres Atari Jaguar CD Multimedia Players	23
Zusammenbau Ihres Atari Jaguar CD Multimedia Players	24
Gebrauch Ihres Atari Jaguar CD Multimedia Players	25
Spielen von Jaguar CD Spielen	25
Abspielen Von Audio CDs	26
Zugang zum erweiterten Optionsmodus	28
Programmierungsfunktionen	30
Abspielen Von CD+G Disks	31
VLM Interactive Modus	32
Die Handhabung Ihres Systems sowie der CDs	34
Erste Hilfe	35
Garantie	37

E I N F Ü H R U N G

Herzlichen Glückwunsch zum Erwerb Ihres Jaguar CD Players. Machen Sie sich jetzt bereit für eine Multimedia-Erfahrung...

Benutzen Sie den phantastischen Double-Speed Drive mit 790 Megabytes Speicherkapazität und Ihr Jaguar CD Player spannt die die magischen Kräfte der 64 bits Ihres Systems voll ein. Sie werden eine Multimedia-Erfahrung machen, von der Sie bisher nur geträumt haben.

Was Ihnen geboten wird, ist ein Full-Screen, True-Color, Full-Motion Video und CD Stereo Sound. Sie können sowohl Sie Jaguar Interactive Games spielen, als auch Audio und CD+G Disks abspielen.

22

Und wenn Ihnen das noch nicht genügt, um Ihre Gehirnzellen in Wallung zu bringen, können Sie auch noch die eingebaute Virtual Light Machine (VLM) nutzen, die Ihre Sinne betäuben wird und Ihre Audio-CD Sammlung in ganz neuem Licht erscheinen läßt. Sie werden die Musik nicht nur hören, sondern auch visuell erleben - in einer interaktiven Light-Show hyperdelischer Dimensionen!

Und dann gibt es natürlich auch noch die Jaguar Interactive Spiele, eine immer größer werdende Reihe von herausfordernden, phantastischen Spielen die vergleichbares sucht - alles in allem 64-bit Power mit der Magie der neuesten CD-Technologie.

AUSPACKEN IHRES ATARI JAGUAR CD MULTIMEDIA PLAYERS

Überprüfen Sie zur Sicherheit, ob Sie alle unten aufgeführten Teile für Ihren Jaguar CD-Player empfangen haben:

- Jaguar CD Multimedia Player
- AC Adapter
- Benutzer-Antwortkarte
- Jaguar CD Multimedia Player Bedienungsanleitung (dieses Heft)

Der Jaguar CD Player funktioniert nur in Zusammenhang mit der Atari 64-Bit Interactive Multimedia Konsole. Beachten Sie, daß nicht nötig ist, eine Cartridge in die Konsole zu stecken, um den CD-Payer zu benutzen.

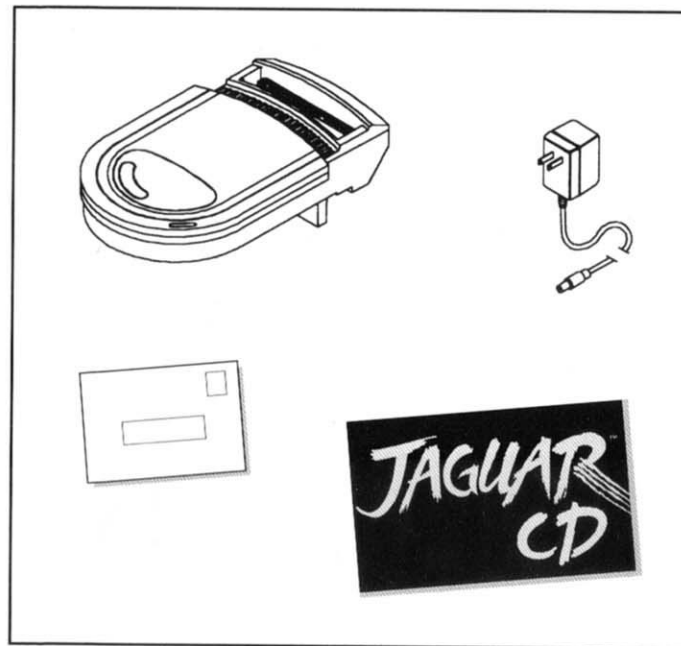

ZUSAMMENBAU IHRES ATARI JAGUAR CD MULTIMEDIA PLAYERS

Nachdem Sie Ihren Jaguar CD Player ausgepackt haben, führen Sie diese einfachen Schritte aus:

1. Positionieren Sie den Jaguar CD Player so, daß der Ausgang an der Unterseite sich genau über der Öffnung für die Cartridge befindet.

2. Stecken Sie den Jaguar CD Player in die Jaguar Konsole. Achten Sie dabei darauf, daß der Ausgang an der Unterseite des CD Players genau in die Öffnung für die Cartridge paßt.

3. Verbinden Sie den AC Adapter mit dem Netzanschluß des CD Players. Hinweis: Die Adapter der Konsole und des CD Players sind austauschbar.

4. Schließe die Jaguar Konsole an einen Fernseher oder einen Video Monitor so an wie in der Jaguar Bedienungsanleitung beschrieben.

5. Drücken Sie die Taste des CD Players, um den Deckel zu öffnen. Führen Sie eine CD ein, und schließen Sie den Deckel, indem Sie dort drücken, wo es angezeigt ist ("close here").

6. Drücken Sie die Power Taste auf der Atari 64-Bit Interactive Multimedia System Konsole.

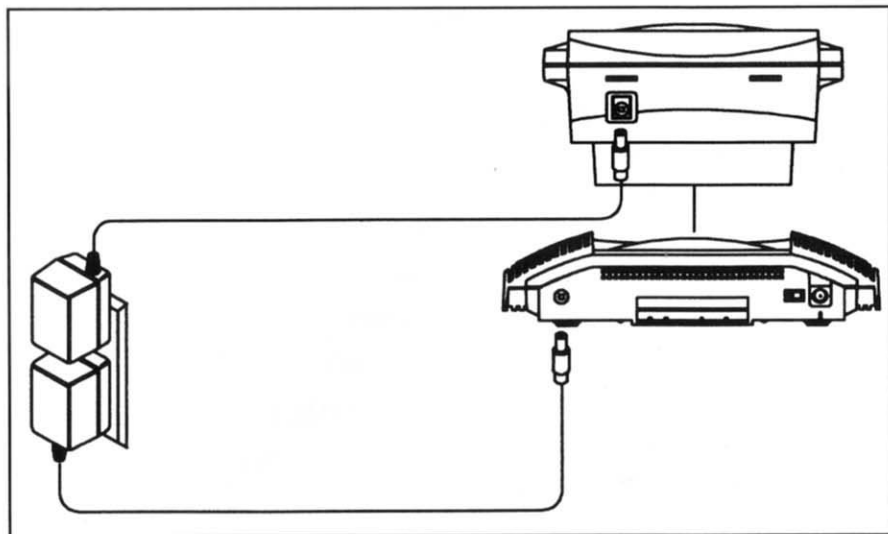

Gebrauch Von Cartridge-Spielen Mit Ihrem Jaguar CD Multimedia Player

Schieben Sie eine Cartridge in die entsprechende Öffnung, wenn Sie den Jaguar CD Player installiert haben und die Konsole ausgeschaltet haben (die Power Leuchte ist nicht an). Schalten Sie die Konsole an, und beginnen Sie mit dem Spiel.

Spielen von Jaguar CD Spielen

Führen Sie eine CD in den Jaguar CD Player. Drücken Sie die Power Taste und beginnen Sie mit dem Spiel. Wenn sich sowohl eine CD als auch eine Cartridge im Gerät befinden, bevor Sie den Schalter auf "ON" stellen, wird das Gerät die Cartridge lesen (beachten Sie, daß das Gerät die CD lesen wird, wenn es sich nicht um eine Spiel Cartridge, sondern eine Jaguar Accesory Cartridge handelt). Wenn der CD Player nicht angeschaltet ist, wird ein Bild mit der Rückseite des CD Players auf Ihrem Fernseher oder Monitor erscheinen, wobei ein Pfeil auf die Power Taste zeigt. Wenn alle Verbindungen richtig hergestellt wurden, und sich ein CD Spiel im Laufwerk befindet, wird zunächst das Jaguar Symbol und anschließend der Titelschirm des Spiels erscheinen.

Abspielen Von Audio Cds

Führen Sie eine Audio CD und drücken Sie die Power Taste Ihres Jaguar Systems.

Jetzt können Sie Ihre Audio CDs abspielen, als ob Sie es mit einem normalen CD Player machen würden - nur besser! Die immer anwesende Virtual Light Machine ist in Ihrem Jaguar CD Player eingebaut und mit keinem anderen System vergleichbar. Es nimmt Impulse aus Ihren Audio CDs - den Rhythmus, die Instrumente, die Melodie - und schafft ein virtuelles Ballett von speziellen Licht- und Video-Effekten auf Ihrem Fernseher oder Bildschirm.

Benutzen Sie Taste A, um durch die drei Displays zu schalten:

26



Control Panel Schirm

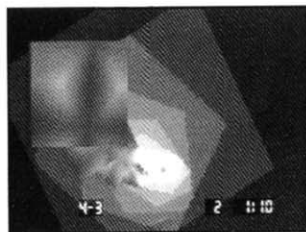

Readout Schirm

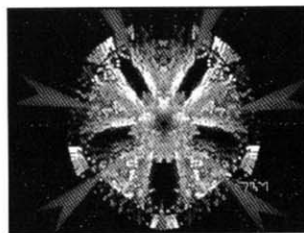

Nur VLM Schirm

Wie angezeigt auf dem Control Panel Schirm (Kontrollschirm), drücken Sie Taste C, um das derzeit ausgewählte Stück zu stoppen; drücken Sie Taste B, um das ausgewählte Stück zu spielen; und drücken Sie die Pause Taste, um die CD zu unterbrechen. Wenn Sie das Abspielen der Audio CD kontrollieren, befinden Sie sich im Audio Control Modus, und die folgenden Kontrollfunktionen sind verfügbar:

TASTE	FUNKTION
A	Umschalten der drei Displays
B	Spielen
C	Zurück zu Titel Nr. 1, Zeit 00:00
OPTION	Zugang zu den erweiterten Optionen (nur im Control Panel Schirm)
PAUSE	Unterbrechen der CD. Erneut drücken, um fortzusetzen, oder B Taste drücken
HOCH	Lautstärke erhöhen (außer im erweiterten Optionsmodus)
RUNTER	Lautstärke vermindern (außer im erweiterten Optionsmodus)
LINKS	Einmal drücken, um zum vorherigen Titel zu springen, festhalten, um zurückzuspulen
RECHTS	Einmal drücken, um zum nächsten Titel zu springen, festhalten, um vorzuspulen
0-9	Zum jeweiligen Titel springen

Beachten Sie, daß Sie im Audio Kontrollmodus jederzeit vor- oder zurückspulen können, indem Sie auf dem Joypad nach links oder rechts drücken.

Ein Hinweis Über Die Auswahlfunktionen

Wählen Sie die Titel aus, indem Sie die Tasten 1-9 und 0 auf dem Keypad drücken. Wählen Sie einen Titel aus, indem Sie eine Titel Nr. 1-9 auf dem Keypad drücken und anschließend eine Sekunde warten. Das Jaguar CD System wird dann erkennen, daß Sie einen Titel mit nur einer Ziffer wünschen; oder Sie drücken eine Titel Nr 1-9 auf dem Keypad und drücken anschließend die # Taste. Wenn Sie eine zweistellige Titelnummer (10-99) eingeben wollen, brauchen Sie die # Taste nicht drücken; das System wird erkennen, daß Sie eine zweistellige Titelnummer wünschen, weil Sie innerhalb einer Sekunde eine zweistellige Nummer eingegeben haben.

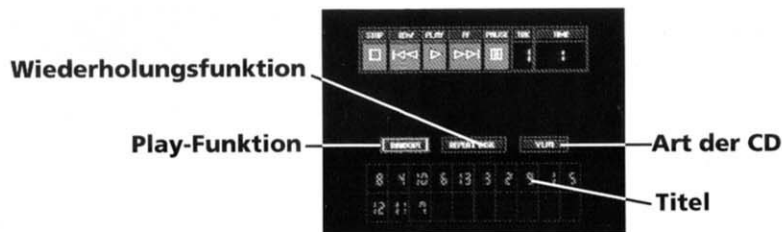

28

Wenn der Kontrollbalken eingeblendet ist, drücken Sie OPTION Taste, um zum erweiterten Optionsmodus zu gelangen. Es gibt die Abspielfunktionen Normal, Random (Zufall) und Program; die Wiederholungsfunktion enthält Keine Wiederholung, Repeat Disc or Track (Wiederholen der CD oder des Titels); und die Art der CD Funktion enthält VLM oder CD+G. Den Joypad benutzen Sie dabei, um eine dieser Funktionen auszuwählen; mit der B Taste schalten Sie von einer Funktion zur anderen:

Spiel Funktion:

B TASTE um zu wählen	Normal	Abspielen der Titel in normaler Reihenfolge
	Random	Abspielen der Titel in einer durch den Jaguar bestimmten Reihenfolge
	Program	Abspielen der Titel in der Reihenfolge des Programms (siehe Programmierung auf der nächsten Seite)

Wiederholungsfunktionen

B TASTE um zu wählen	No Repeat	Jeder Titel wird einmal gespielt
	Repat Disc	In normaler oder Zufallsfunktion; abspielen bis zum letzten Titel und anschließend Wiederholung. In der Zufallsfunktion wird bis zum letzten
	Repeat Track	Programmierten Titel abgespielt und anschließend das Programm wiederholt

Art der CD Funktionen

B BUTTON um zu wählen	VLM	Abspielen mit aktiver Virtual Light Machine
	VLM R	VLM Random Modus wählt alle 20 Sekunden einen anderen Effekt.
	CD+G	Abspielen einer CD+G Disk. Mehrere Kanäle werden angezeigt, wenn zur Verfügung

PROGRAMMIERUNGSFUNKTIONEN

Sie haben die Möglichkeit, die Reihenfolge und Anzahl der Stücke, die der Jaguar CD Player spielen soll, auswählen. Wenn Sie "Programs" im oben erwähnten erweiterten Optionsmodus auswählen, können Sie eine Titelnummer eingeben.

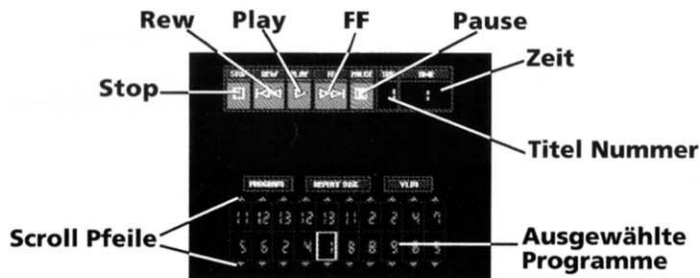

30

Benutzen Sie den gelben Kasten wie einen Cursor im Schirm der Programmierungsfunktionen. Um eine Auswahl von Titeln zu treffen, bewegen Sie den gelben Kasten an die richtige Stelle und geben eine Titelnummer mit dem Keypad ein. Wenn Sie eine einstellige Titelnummer eingeben wollen, können Sie entweder die Nummer eingeben und anschließend die # Taste drücken oder anschließend einige Sekunden warten, dann wird Nummer automatisch gewählt. Wenn Sie eine zweistellige Nummer eingeben, wird dies automatisch vom CD Player erkannt. Wenn Sie eine Titelnummer löschen möchten, bewegen Sie den gelben Kasten an die entsprechenden Stellen und drücken anschließend Taste B. Um einen Titel einzufügen, bewegen Sie den gelben Kasten an die Stelle, wo Sie den Titel einfügen wollen, und geben die Titelnummer ein. Der CD Player wird die nachfolgenden Titel automatisch um einen aufschieben. (Beim Programmieren von Titeln wird ein Titel im ersten verfügbaren Kasten erscheinen. Beachten Sie, daß der gelbe Kasten zum nächsten verfügbaren Kasten - von links nach rechts - springen wird, und wenn eine Reihe voll ist, zur nächsten Reihe springen wird. Wenn mehr als zwei Reihen eingegeben wurden, ist es Ihnen möglich, von einer zur anderen Reihe hoch und runter zu scrollen.)

Führen Sie ein CD+G Disk ein und drücken Sie die Power Taste des Jaguar Systems, wenn es nicht bereits angeschaltet ist. Drücken Sie im Kontrillschirm OPTION, um zum erweiterten Optionsmodus zu gelangen, und benutzen Sie das Joypad, um zum VLM/CD+G Kasten zu gelangen. Ändern Sie die Einstellung auf CD+G, drücken Sie die OPTION Taste, und drücken anschließend B, um zu spielen. Wenn die Disk mehr als einen Titel hat, werden im Kontrollbildschirm alle verfügbaren Titel angezeigt. Zufalls- und Programmierungsoptionen funktionieren genauso wie bei Audio CDs.

Readout Schirm

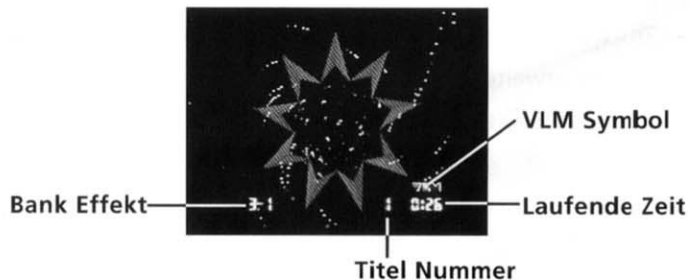

Die Virtual Light Machine (VLM) des Jaguar CD Players gibt Ihrer Audio CD Sammlung eine zusätzliche Dimension. Mit der OPTION Taste wechseln Sie zwischen Audio Kontroll- und VLM Modus.

Es stehen neun verschiedene VLM Bänke, und neun neun verfügbare Effekte in jeder Bank. Geben Sie zwei Ziffern ein, wenn das VLM Symbol erscheint, um eine Bank und einen Effekt auszuwählen. Wenn Sie zum Beispiel 5 und 2 eingeben, wird VLM Bank 5 und Effekt 2 gewählt. Wenn Sie nur eine Ziffer eingeben, wird die entsprechende Bank gewählt. Beachten Sie, daß Sie keine 0 eingeben können. Wenn Sie nur eine Ziffer eingeben, können Sie anschließend entweder die # Taste drücken, oder einige Sekunden warten bis die Ziffer automatisch akzeptiert wird. Wenn Sie eine zweistellige Zahl eingeben, wird dies automatisch vom Gerät erkannt.

32

TASTE	FUNKTION
A	Wechseln zwischen den drei verfübaren Anzeigen
B	Aktivierung des VLM Interactive Effekts wenn verfügbar
C	Frequenz
OPTION	Wechseln zum Audio Kontrollmodus (außer im Control Panel Schirm)
PAUSE	Stoppen der VLM Bank, erneut drücken um fortzufahren
HOCH	Hyperdelischer Interaktor
RUNTER	
LINKS	
RECHTS	
1-9	Ändern des VLM Bank-Effekts

Wenn Sie sich im Nur-VLM oder Readout Schirm befinden, erscheint im unteren rechten Bereich das VLM Symbol verkehrt herum angezeigt, wenn Sie mithilfe der OPTION Taste zum Audio Kontrollschirm schalten. Dann werden alle oben beschriebenen Audio Funktionen aktiviert. Wenn Sie erneut die OPTION Taste drücken, wird sich das VLM Symbol wieder richtig herum drehen, was darauf hinweist, daß Sie wieder zum VLM Modus geschaltet haben.

Bank-Effect	Interactive Controls
1-7, 1-8, 1-9, 2-1, 2-2, 2-3, 2-5, 2-6, 2-9, 9-1...9-9	Joypad + B (9-9 gedrückt halten und Taste B, um einen geometrischen Effekt zu schaffen, und den Joypad drücken, um diesen Effekt zu manipulieren.)
2-4; 3-3, 3-9, 4-3, 4-4, 4-6...4-9; 5-4, 5-6...5-9; 6-1...6-3; 7-1; 8-3, 8-4, 8-8	Joypad manipuliert die verschiedenen Elemente des Effekts)

Der Jaguar CD Player speichert die letzte Lautstärke-Einstellung sowie die Bank-Effekt Auswahl, sogar, wenn das Gerät ausgeschaltet wird. Lautstärke und VLM-Einstellungen werden im CD Player gespeichert. Der CD Player wird bis zu 100,000 Veränderungen speichern. Nachdem 100,000 Änderungen gespeichert wurden, können keine neuen Einstellungen mehr aufgenommen werden.

DIE HANDHABUNG IHRES SYSTEMS SOWIE DER CDs

- Stellen Sie Ihren Jaguar CD Player nur in gut durchlüfteten Räumen ab.
- Halten Sie Ihren CD Player und Ihre CDs fern von direkter Sonneneinstrahlung, sowie von extremer Kälte oder Hitze, wie zum Beispiel in der Nähe einer nicht isolierten Garage, oder in der Nähe eines Heizkörpers
- Lassen Sie Ihren Jaguar CD Player niemals naß werden. Vermeiden Sie es, ihn in nasser Umgebung zu gebrauchen. Falls sich auf dem Gerät oder CDs ein feuchter Niederschlag bildet, sollten Sie es vorsichtig mit einem Tuch trocknen und mindestens eine Stunde warten, bevor Sie es wieder benutzen.
- Benutzen Sie mit dem CD Player nur 8cm oder 12 cm CDs. Versuchen Sie niemals, CDs anderer Systeme zu benutzen.
- Benutzen Sie immer die Öffnen/Schließen Taste, um den CD Player zu öffnen.
- Berühren Sie niemals die Stecker und versuchen Sie niemals, andere Teile einzuführen.
- Vermeiden Sie, das der Jaguar CD Player mit Flüssigkeiten in Berührung kommt.
- Vermeiden Sie es, den Jaguar CD Player fallenzulassen. Ziehen Sie niemals mit Gewalt an den Kabeln, es könnte zu Beschädigungen der Kabel oder Stecker kommen.
- Säubern Sie den Jaguar CD Player mit einem weichen trockenen Tuch. Benutzen Sie niemals scharfe Reinigungsmittel, um es zu säubern.
- Berühren Sie niemals die Linse im Inneren des CD-Gerätes.

34

Stromzufuhr

- Benutzen Sie ausschließlich den mitgelieferten AC Adapter, um Ihren Jaguar CD Player mit Strom zu versorgen.
- Schalten Sie das Atari Jaguar Gerät immer mit dem roten Netzschalter aus, bevor Sie den Jaguar CD Player anschließen oder entfernen.

Erste Hilfe

Problem	Lösung
Kein Bild	<ul style="list-style-type: none">• Ist die Jaguar Konsole angeschaltet?• Ist der Fernseher angeschaltet?• Ist das Netzkabel richtig angeschlossen?• Liefert die Steckdose Strom?• Haben Sie den Jaguar CD Player richtig in die Konsole eingeführt?• Ist der Fernseher auf den selben Kanal geschaltet wie das Jaguar System verlangt?• Sind alle Kabel zur RF Switch Box richtig angeschlossen?• Überprüfen Sie die Verbindungen zwischen der Antenne, dem Videorecorder oder Kabel, Jaguar Konsole und Fernseher.
Bildschirm Rot	<ul style="list-style-type: none">• Haben Sie den Jaguar CD Player richtig in die Konsole eingeführt?• Vielleicht ist die CD nicht in Ordnung

Problem	Lösung
Bildschirm flackert oder nur Schwarz/Weiß	<ul style="list-style-type: none"> • Sind die Antennenkabel richtig miteinander verbunden? • Ist der Kanal am Fernseher richtig eingestellt? • Sind die Farbeinstellungen am Fernseher richtig?
Kein CD Sound	<ul style="list-style-type: none"> • Ist die Lautstärke des Fernsehers oder Bildschirm zu leise oder ausgeschaltet? • Haben sich die Verbindungskabel gelockert oder gelöst? • Ist die Lautstärke-Einstellungen des Jaguar CD Player zu leise oder in der OFF Stellung?
Bild bewegt sich	<ul style="list-style-type: none"> • Stellen Sie die vertikale und horizontale Einstellung des Fernsehers oder Bildschirms richtig ein
Die Ränder des Bildes bewegen sich während des Spiels	<ul style="list-style-type: none"> • Stellen Sie die Feineinstellung des Fernsehers oder Bildschirms richtig ein.
Die Ränder des Bildes bewegen sich während des Fernsehens	<ul style="list-style-type: none"> • Sind die Antennenkabel richtig miteinander verbunden? • Kontrollieren Sie, ob Sie den Netzschalter ausgeschaltet haben
Das Licht der Netzschalters leuchtet nicht	<ul style="list-style-type: none"> • Ist der AC Adapter in der Steckdose? (Wie abgebildet in Zeichnung A) • Liefert die Steckdose Strom? • Haben Sie den Jaguar CD Player richtig in die Konsole eingeführt?
CD+G Disks liefern Musik aber kein Bild	<ul style="list-style-type: none"> • Kontrollieren Sie, ob Sie in den erweiterten Modus auf CD+G geschaltet haben

G A R A N T I E

Atari garantiert dem Käufer dieses Produktes einwandfreies Material und gibt eine Garantiezeit von 90 Tagen. Bewahren Sie die Rechnung deshalb sorgfältig auf. Binnen dieser Zeit werden Geräte zur Reparatur zurückgenommen. Diese Reparatur ist selbstverständlich kostenlos. Nach dieser Garantiezeit übernimmt der Käufer sämtliche Kosten für Reparatur, Korrektur oder ähnliches selbst.

Die Garantie verfällt, falls die Cassette eigenhändig geöffnet oder mit Zusatzgeräten, welche nicht von Atari stammen, verbunden wird. Tritt ein Problem innerhalb der Garantiezeit auf, bringen Sie das Gerät zum Verkäufer zurück. Dieser wird die weiteren Schritte einleiten.

Auf keinen Fall übernimmt Atari die Haftung für Zufalls- oder Folgeschäden, die entstehen durch das Nichtbefolgen der aufgeführten oder daraus zu schließenden Garantiebestimmungen.

Dies bitte lesen bevor Sie Ihr Atari System benutzen.

Bei manchen Personen kann es zu epileptischen Anfällen kommen, wenn sie bestimmten Blitzlichtern ausgesetzt sind. Diese Personen können einen Anfall erleiden, wenn sie bestimmten Fernsehbildern ausgesetzt sind oder bestimmte Videospiele benutzen. Es können auch Personen davon betroffen sein, deren Krankheitsgeschichte bislang keine Epilepsie aufweist und die nie zuvor epileptische Anfälle gehabt haben.

Falls bei Ihnen oder einem Ihrer Familienmitglieder unter Einwirkung von Blitzlichtern mit Epilepsie zusammenhängende Symptome (Anfälle oder Bewusstseinsstörungen) aufgetreten sind, wenden Sie sich an Ihren Arzt,

WARNUNG an Besitzer von Großbild-Leinwand-Fernsehern:

Stillstehende Bilder können dauerhafte Schäden in der Bildröhre, sowie Veränderungen des CRT Phosphors entstehen. Vermeiden Sie wiederholten und längeren Gebrauch der Videospiele auf Großschirm Projektfernsehgeräten.

Avertissement

Comme tout appareil électrique, le lecteur CD pour console Atari Jaguar produit et utilise des fréquences radio. Le non-respect des instructions d'installation et de fonctionnement décrites dans ce manuel risque de provoquer des interférences avec votre récepteur radio ou votre téléviseur.

Si les interférences disparaissent lors de la mise hors tension de l'appareil, ce dernier en est probablement la cause. Essayez d'y remédier en procédant comme suit (la console doit être sous tension) :

- Modifiez l'orientation de l'antenne radio ou TV
- Changez la position de votre console par rapport au poste de radio/TV
- Utilisez votre console loin des postes de radio/TV
- Branchez l'appareil sur une alimentation distincte

Au besoin adressez-vous à votre distributeur Atari ou à un technicien spécialisé.

Avertissement Laser (Class 1 Laser Product):

Le non-respect des instructions contenues dans ce manuel risque de provoquer l'exposition à des radiations laser très dangereuses. NE PAS désactiver les verrous de sécurité de l'appareil (le cas échéant). NE PAS fixer directement le rayon laser, ni sa réflexion dans un miroir ou autre objet réfléchissant. Des radiations laser invisibles peuvent émaner de l'appareil s'il est ouvert et les verrous de sécurité (s'ils existent) désactivés.

Afin d'éviter tout risque d'incendie ou d'électrocution, ne pas exposer cet appareil à la pluie ou à l'humidité.

TABLE DES MATIÈRES

Introduction	40
Déballage du lecteur CD pour Atari Jaguar	41
Assemblage du lecteur CD pour Atari Jaguar	42
Utilisation du lecteur CD pour Atari Jaguar	43
Utilisation de jeux CD pour Jaguar	43
Lecture d'un CD audio	43
Options avancées	45
Programmation	47
Lecture d'un CD+G	48
Mode Son et lumière	49
Entretien du lecteur et des CD	51
Guide de dépannage	52
Garantie et avertissements	54

INTRODUCTION

Félicitations, vous venez d'acheter un lecteur CD, et pas n'importe lequel : le lecteur CD Jaguar, qui va vous plonger dans une expérience multimédia comme vous n'en avez encore jamais vécu.

Le lecteur CD Jaguar double vitesse peut stocker pas moins de 790 Mo, largement de quoi créer une expérience de jeu 64 bits plus intense et plus réelle que tout ce que vous avez pu voir jusqu'à maintenant.

Un affichage vidéo plein écran en True Color et des effets sonores de qualité CD audio sont maintenant à portée de votre main. Et le lecteur n'est pas seulement capable de vous donner accès aux meilleurs jeux Jaguar sur CD, mais peut aussi vous permettre d'écouter des CD audio et de regarder des CD+G.

40

Et, si tout cela ne vous suffit pas, le lecteur CD Jaguar contient aussi le VLM (Virtual Light Machine), un spectacle son et lumière qui va mettre vos neurones, ainsi que votre collection de CD audio, en orbite. Vous pourrez non seulement écouter la musique - vous pourrez aussi la voir dans un spectacle lumineux aux proportions hyperdélicates !

Mais, bien sûr, il ne faut pas oublier les jeux interactifs Jaguar, une ludothèque qui ne cesse de s'étendre pour vous offrir le meilleur des jeux d'aventure ou de réflexion, des chef-d'oeuvres 64 bits comme seule la technologie CD peut en créer.

DÉBALLAGE DU LECTEUR CD POUR ATARI JAGUAR

Vérifiez que l'emballage du lecteur CD contient les éléments suivants :

- Lecteur CD pour Jaguar
- Adaptateur secteur
- Carte d'enregistrement de l'utilisateur
- Lecteur CD pour Jaguar - Manuel de l'utilisateur (ce manuel)

Le lecteur CD pour Jaguar ne fonctionne qu'avec la console Atari Jaguar. Par ailleurs, il faut retirer toute cartouche de la console avant d'utiliser le lecteur CD.

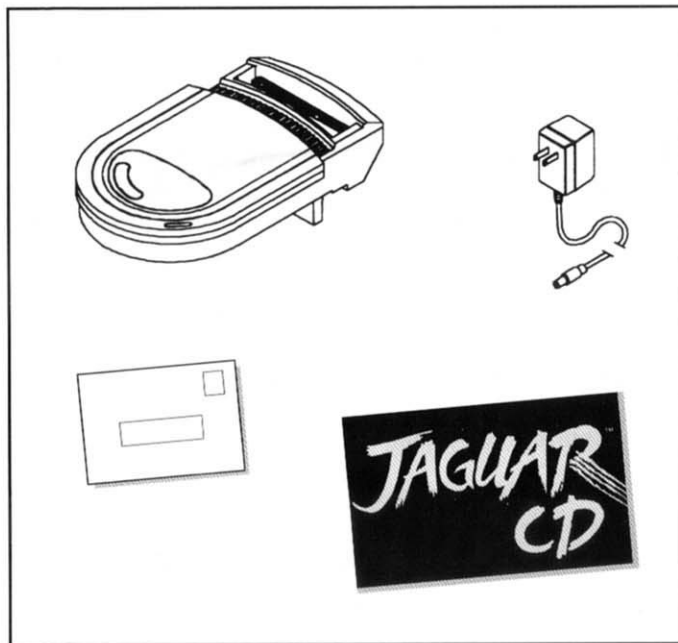

ASSEMBLAGE DU LECTEUR CD POUR ATARI JAGUAR

1. Une fois votre lecteur CD déballé, vous pouvez l'assembler en suivant les étapes suivantes :
2. Placez le lecteur CD au-dessus de la console Jaguar de telle manière que l'extension en dessous du lecteur soit juste au-dessus du connecteur pour cartouche de la console.
3. Afin d'installer le lecteur sur la console, insérez l'extension en dessous du lecteur dans le connecteur pour cartouche de la console.
4. Connectez l'adaptateur secteur à la prise d'alimentation du lecteur CD, puis à une prise de courant. Remarque : l'adaptateur secteur de la console est identique à l'adaptateur du lecteur CD.
5. Connecter votre console Jaguar à un téléviseur où un moniteur vidéo comme décrit dans le manuel d'utilisation de votre Jaguar.

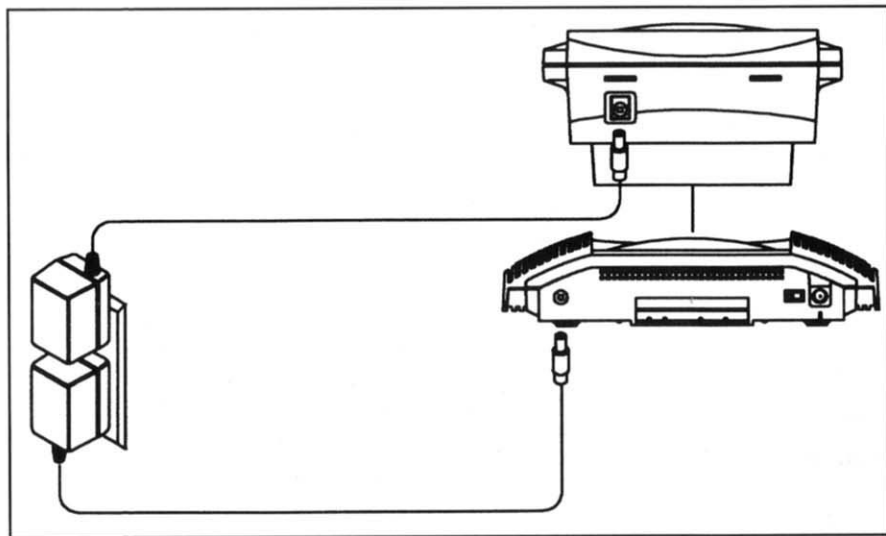

6. Appuyez sur le bouton d'ouverture sur le lecteur CD pour ouvrir le couvercle. Insérez un CD, puis refermez doucement le couvercle en appuyant sur l'indication « close here » (appuyez ici pour fermer) sur le couvercle.
7. Appuyez sur le bouton Marche/Arrêt de la console Atari Jaguar.

UTILISATION DU LECTEUR CD POUR ATARI JAGUAR

Utilisation d'une cartouche de jeu normale avec le lecteur CD

Lorsque le lecteur CD est installé, éteignez la console Jaguar (son voyant lumineux s'éteint). Insérez ensuite une cartouche dans l'emplacement cartouche du lecteur CD. Appuyez sur le bouton Marche/Arrêt de la console Jaguar pour l'allumer et commencer à jouer.

Utilisation de jeux CD pour Jaguar

Insérez le CD d'un jeu Jaguar dans le lecteur CD. Appuyez sur le bouton Marche/Arrêt pour commencer à jouer. Si une cartouche de jeu classique et un CD sont tous deux présents dans le lecteur CD lors de l'allumage de la console, c'est la cartouche, et non le CD, qui sera utilisée. Par contre, si la cartouche est une cartouche accessoire, et non une cartouche de jeu, c'est le CD qui sera utilisé. Si le lecteur CD n'est pas alimenté en courant, l'écran affiche une image de l'arrière du lecteur CD, avec une flèche qui indique la prise d'alimentation. Si toutes les connexions ont été correctement effectuées et qu'un CD est installé dans le lecteur, le logo Jaguar apparaît à l'écran, suivi du générique de début du jeu.

Lecture d'un CD audio

Insérez un CD audio dans le lecteur, puis appuyez sur le bouton Marche/Arrêt de la console Jaguar.

Vous pouvez non seulement écouter vos CD audio, mais en plus les voir ! Le spectacle de son et lumière de la Jaguar reçoit les sons du CD audio - la rythmique, les instruments, la mélodie - et les transforme en effets visuels sur votre téléviseur ou moniteur.

Appuyez sur le bouton A pour voir les différentes affichages :



Panneau de contrôle

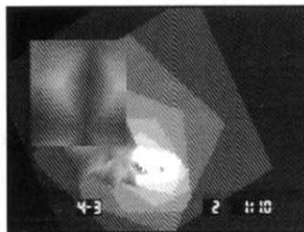

Écran des réglages

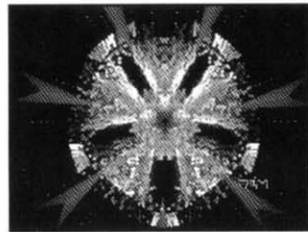

Son et lumière seul

Dans l'écran Panneau de contrôle, appuyez sur le bouton C pour arrêter la lecture de la plage actuellement sélectionnée, appuyez sur le bouton B pour lire la plage actuellement sélectionnée, ou appuyez sur le bouton Pause pour arrêter momentanément la lecture du CD. Quand vous écoutez un CD audio, vous êtes en mode Audio et les options suivantes sont disponibles :

BOUTON	FONCTION
A	Passer d'un affichage à l'autre
B	Lecture
C	Revenir à la plage 1, temps 00:00
OPTION	Options avancées (seulement à partir du Panneau de contrôle)
PAUSE	Fait une pause dans la lecture du CD. Appuyez de nouveau ou appuyez sur le bouton B pour recommencer la lecture.
È	Augmenter le volume (sauf en mode Avancé)
Í	Baisser le volume (sauf en mode Avancé)
Á	Appuyez rapidement pour passer à la plage suivante ; maintenez pour avancer tout en écoutant le son
Ë	Appuyez rapidement pour passer à la plage précédente ; maintenez pour reculer tout en écoutant le son
0-9	Passer à la plage de ce numéro

En mode Audio, vous pouvez avancer ou reculer à tout moment en appuyant sur Á ou Ë sur la manette.

Remarque sur la sélection de plages

Sélectionnez la plage en utilisant les chiffres du pavé numérique (1 à 9). Pour sélectionner une plage à un chiffre, entrez un numéro de plage grâce aux touches 1 à 9, et attendez une seconde pour que le lecteur valide automatiquement le numéro, ou appuyez sur la touche # pour valider plus rapidement le numéro à un chiffre. Pour sélectionner une plage à deux chiffres, vous n'avez pas besoin d'appuyer sur le bouton #, le lecteur CD validera le numéro dès que vous avez entré le deuxième chiffre.

Fonctions de répétition

Fonctions de lecture

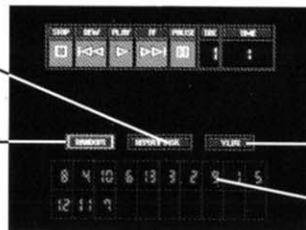

Type de disque

Plages

Dans le Panneau de contrôle, appuyez sur la touche Option pour accéder aux options avancées. Les fonctions de lecture sont le mode Normal, Random (Aléatoire) ou Programmée. Les fonctions de répétition sont No repeat (Aucune répétition), Repeat Disc (Répéter tout le disque) ou Track (répéter une plage). Les fonctions de Type de disque sont VLM ou CD+G. Utilisez la manette pour sélectionner l'un des trois types de fonctions ; le bouton B passe d'une fonction à l'autre pour le type de fonction actif :

Fonctions de lecture

Appuyez sur B pour passer d'une option à l'autre	Normal	Lecture des plages dans l'ordre séquentiel
	Aléatoire	Lecture des plages dans un ordre aléatoire déterminé par la Jaguar
	Programmée	Lecture des plages dans l'ordre que vous choisissez (voir page suivante)

Fonctions de répétition

Appuyez sur B pour passer d'une option à l'autre	Aucune répétition	Répétition du disque entier
	Répétition d'une piste	En mode Normal ou Aléatoire : la lecture continue jusqu'à la dernière plage, puis recommence. En mode Programmée : la lecture se poursuit jusqu'à la dernière plage programmée, puis recommence à la première.
	Chaque plage est lue une fois	Répète la piste actuellement sélectionnée

Type de disque

Appuyez sur B pour passer d'une option à l'autre	VLM	Lecture du CD avec le spectacle son et lumière activé
	VLM R	Le mode VLM aléatoire change d'effet de son et lumière, choisi au hasard parmi ceux du type sélectionné, toutes les vingt secondes environ.
	CD+G	Lecture d'un CD+G. Les différents canaux disponibles sont affichés.

PROGRAMMATION

Vous pouvez sélectionner l'ordre dans lequel le lecteur CD lit une sélection de pages. Après avoir sélectionné l'option Programme dans les options avancées, choisissez un numéro de page.

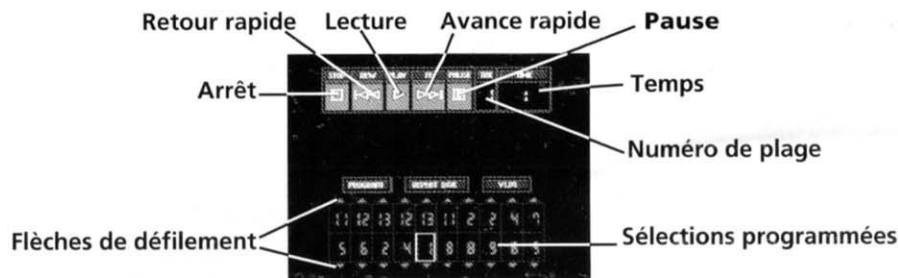

Utilisez la case jaune comme un curseur dans l'écran de Programmation. Pour sélectionner une page, placez le curseur à l'endroit voulu et entrez le numéro de page en utilisant le pavé numérique. Si vous entrez un nombre à un chiffre, vous pouvez utiliser soit le bouton #, soit attendre quelques secondes pour valider le numéro. Si vous entrez un nombre à deux chiffres, le lecteur validera le numéro automatiquement. Pour supprimer une page, placez le curseur sur le numéro de page à supprimer, puis appuyez sur le bouton B. Pour insérer une page, placez le curseur sur le numéro de page où vous voulez insérer une page et entrez le numéro. Le lecteur avance ou recule toutes les sélections d'un cran lorsque vous enlevez ou ajoutez une page. (Quand vous programmez des pages, le numéro de page que vous entrez occupe le premier emplacement disponible en bas de l'écran. Le curseur jaune passe ensuite à la prochaine case disponible, à droite de la précédente ou au début de la ligne suivante quand il arrive à la fin d'une ligne. Si plus de deux lignes sont programmées, des flèches de défilement vous permettront de voir les lignes qui ne sont pas affichées.)

Insérez un disque CD+G, puis appuyez sur le bouton Marche/Arrêt de la console Jaguar pour l'allumer. Sur l'écran Panneau de contrôle, appuyez sur Option pour accéder aux Options avancées, puis utilisez la manette de jeu pour placer le curseur sur la case VLM/CD+G. Réglez cette option sur CD+G, puis appuyez sur le bouton Option et ensuite sur le bouton B pour commencer à lire le CD. Si le disque contient plus d'une plage CD+G, le Panneau de contrôle indique toutes les plages disponibles. Les options Random (Lecture aléatoire), Repeat (Répéter) et Program fonctionnent de la même manière que les disques audio.

Le module Son et lumière (VLM) du lecteur CD de la Jaguar ajoute une nouvelle dimension à votre collection de CD audio. Le bouton Option permet de passer du mode Audio standard au mode VLM :

BOUTON	FONCTION
A	Passe d'un affichage à l'autre
B	Active l'effet Son et lumière (s'il est disponible)
C	Spots stroboscopiques
OPTION	Passe au mode de contrôle Audio (sauf dans le Panneau de contrôle)
PAUSE	Arrête le Son et lumière. Appuyez de nouveau pour continuer le spectacle
È	Interaction hyperdéliquie Disponible ou non selon l'effet activé
Í	
À	
È	
1-9	Change d'effet et de type ou change d'effet dans le type courant

Écran des réglages

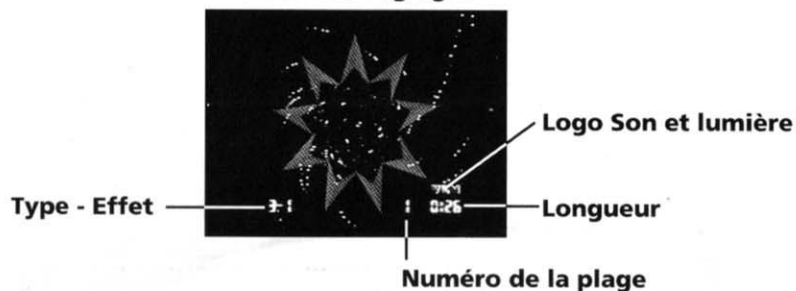

Il y a neuf types de son et lumière, avec neuf effets chacun. Entrez deux chiffres en mode Son et lumière pour sélectionner un type et un effet. Par exemple, si vous entrez les chiffres 5 et 2, vous sélectionnez l'effet 2 du type 5. Si vous n'entrez qu'un seul chiffre, l'effet correspondant dans le type actuellement sélectionné est activé. Remarque : le chiffre 0 n'est pas utilisé. Quand vous avez entré un chiffre sur le pavé numérique, vous pouvez soit utiliser le bouton # pour valider le chiffre, soit attendre quelques secondes et le chiffre sera automatiquement validé. Si vous entrez un nombre à deux chiffres, le lecteur CD saura que le code est complet et le validera automatiquement.

Dans l'écran Son et lumière seul ou l'écran des réglages, le logo VLM en bas à droite de l'écran se renverse quand vous appuyez sur le bouton Option pour passer au mode de réglage Audio. Tous les contrôles audio décrits ci-dessus sont activés. Appuyez de nouveau sur Option et le logo VLM revient à l'endroit pour indiquer que vous êtes de nouveau en mode VLM.

Type et effet choisi	Effets spéciaux possibles
1-7, 1-8, 1-9, 2-1, 2-2, 2-3, 2-5, 2-6, 2-9, 9-1 à 9-9	Manette + B : Enfoncez le bouton B pour créer un effet géométrique et utilisez la manette pour manipuler cette forme.
2-4; 3-3, 3-9, 4-3, 4-4, 4-6...4-9; 5-4, 5-6...5-9; 6-1...6-3; 7-1; 8-3, 8-4, 8-8	Utilisez la manette pour manipuler les différents éléments de l'effet.

50

Le lecteur CD conserve les réglages de volume et d'effet, même si la console est éteinte. Le lecteur est capable de conserver ainsi jusqu'à 100,000 réglages différents. Une fois ce nombre atteint, aucun nouveau changement ne sera enregistré.

Le lecteur CD pour Atari Jaguar

- Installez votre lecteur CD dans un endroit bien ventilé.
- Ne laissez pas les disques CD ni le lecteur en plein soleil, ou près d'une source de chaleur. Évitez aussi de les exposer à des températures trop basses.
- N'explosez pas le lecteur à la pluie ou à l'humidité. Si une condensation se produit dans le lecteur, essuyez et laissez le lecteur sécher pendant une heure environ avant de l'utiliser.
- N'insérez que des disques compacts de format 8 ou 12 cm. N'utilisez jamais des CD conçus pour d'autres consoles de jeu.
- Utilisez toujours le bouton d'ouverture pour ouvrir le couvercle.
- Ne touchez jamais les connecteurs et n'insérez pas d'objets incongrus dans les connexions.
- Évitez de renverser du liquide sur le lecteur.
- Ne faites pas tomber le lecteur. Ne tirez pas trop fort sur les câbles, sous peine de les endommager.
- Nettoyez le lecteur CD à l'aide d'un chiffon humide. N'utilisez jamais de solvants ou des produits abrasifs pour nettoyer la console.
- Ne touchez pas la lentille à l'intérieur du lecteur.

- A * #
- YLM modé : * 0 73

Alimentation

- Utilisez uniquement l'adaptateur secteur fourni avec le lecteur CD.
- Éteignez toujours la console Atari Jaguar avant d'insérer ou d'enlever le lecteur CD.

Guide de dépannage

Problème	Solution
Pas d'image	<ul style="list-style-type: none">• Est-ce que la Jaguar est allumée ?• Est-ce que le téléviseur est allumé ?• Est-ce que le cordon d'alimentation est correctement branché à la console Jaguar ?• Est-ce qu'il y a du courant dans la prise secteur ?• Est-ce que le lecteur CD est correctement inséré dans la console ?• Vérifiez toutes les connexions entre la console Jaguar et le téléviseur, et en particulier les branchements péritel.
Écran rouge	<ul style="list-style-type: none">• Le lecteur CD est-il correctement inséré dans la console ?• Il se peut que le CD soit défectueux.

Problème	Solution
Brouillage d'écran ou aucune couleur	<ul style="list-style-type: none">• Est-ce que le câble péritel est correctement branché ?• Est-ce que les contrôles du téléviseur sont correctement réglés ?
Aucun son sur le CD	<ul style="list-style-type: none">• Est-ce que le volume sonore du téléviseur est correctement réglé ?• Est-ce que le câble péritel est correctement branché ?• Est-ce que le volume sonore du lecteur CD est trop bas, ou éteint ?
Image instable	<ul style="list-style-type: none">• Ajustez les contrôles de position verticale ou horizontale du moniteur.
Parasites sur le téléviseur pendant une émission	<ul style="list-style-type: none">• Vérifiez que la console est éteinte.
Le voyant d'alimentation ne reste éteint	<ul style="list-style-type: none">• Est-ce que l'adaptateur est branché à une prise secteur ?• Est-ce qu'il y a du courant dans la prise murale ?• Est-ce que le lecteur CD est correctement inséré dans la console ?• Si la console fonctionne correctement, c'est la diode qui ne marche plus.
Vous entendez la musique d'un CD+G, mais vous ne voyez pas d'image	<ul style="list-style-type: none">• Vérifiez que vous avez sélectionné l'option CD+G dans les options avancées.

Garantie

ATARI garantit que ce produit est libre de tout défaut matériel ou de fabrication dans des conditions normales d'utilisation. La garantie prend effet à compter de la date de la facture au premier utilisateur. Sa durée est de 1 an, pièce et main-d'oeuvre. Sont exclus de cette garantie les accessoires (manette, adaptateur secteur, etc.) et les cartouches.

La garantie est déclarée nulle et non-avenue si le matériel a été ouvert et/ou si certains composants ont été retirés sans l'autorisation préalable d'Atari, ou si des logiciels ou accessoires autres que ceux autorisés par Atari ont été utilisés en conjonction avec le produit. Les logiciels et accessoires autorisés peuvent être identifiés par le cachet d'Atari sur l'emballage. Pendant la période de garantie définie ci-dessus, toute pièce d'origine reconnue défectueuse, sera remise en état ou échangée contre une pièce neuve. En aucun cas, l'utilisateur ne peut exiger le remplacement complet de l'appareil. Après expiration de la période de garantie, l'utilisateur assumera seul le coût entier de toute la maintenance, et les réparations nécessaires.

En aucun cas Atari ne sera responsable envers l'utilisateur ou un tiers pour les demandes consécutives à des dommages découlant de l'utilisation ou de l'impossibilité d'utiliser ce produit. Le Tribunal de Commerce du distributeur est seul compétent en cas de différent et ceci malgré toute clause d'attribution de juridiction différente pouvant figurer sur les papiers de commerce des parties contractantes. Pour l'application de cette garantie, l'utilisateur, dans tous les cas, doit s'adresser à son revendeur qui lui indiquera la procédure à suivre.

54

Téléviseurs à rétro-projection

Les images immobiles peuvent causer des dommages permanents au tube image ou marquer le phosphore du CRT. Évitez l'utilisation répétée ou intensive des jeux vidéo sur les téléviseurs à rétro-projection à grand écran.

À lire avant toute utilisation d'un jeu vidéo

Certaines personnes sont susceptibles de faire des crises d'épilepsie ou d'avoir des pertes de conscience à la vue de certains types de lumières clignotantes ou d'éléments fréquents dans notre environnement quotidien. Ces personnes s'exposent à des crises lorsqu'elles regardent certaines images télévisées ou lorsqu'elles jouent à certains jeux vidéo. Ces phénomènes peuvent apparaître alors même que le sujet n'a pas d'antécédent médical ou n'a jamais été confronté à une crise d'épilepsie. Si vous-même ou un membre de votre famille avez déjà présenté des symptômes liés à l'épilepsie (crise ou perte de conscience) en présence de stimulations lumineuses, veuillez consulter votre médecin avant toute utilisation.

Nous conseillons aux parents d'être attentifs à leurs enfants lorsqu'ils jouent avec des jeux vidéo. Si vous-même ou votre enfant présentez un des symptômes suivants : vertige, trouble de la vision, contraction des yeux ou des muscles, perte de conscience, trouble de l'orientation, mouvement involontaire ou convulsion, veuillez immédiatement cesser de jouer et consulter un médecin.

Précautions à prendre dans tous les cas pour l'utilisation d'un jeu vidéo

Ne vous tenez pas trop près de l'écran. Jouez à bonne distance de l'écran de télévision et aussi loin que le permet le cordon de raccordement. Utilisez de préférence les jeux vidéo sur un écran de petite taille.

Évitez de jouer si vous êtes fatigué ou si vous manquez de sommeil. Assurez-vous que vous jouez dans une pièce bien éclairée.

En cours d'utilisation, faites des pauses de dix à quinze minutes toutes les heures.



Copyright 1995, Atari Corporation
Atari, the Atari logo, and Jaguar are trademarks
or registered trademarks of Atari Corporation.
All Rights Reserved

JAGUAR™

P/N 501715